

## Digitalmottagare DTR 2500

Grundig

Grundig DTR 2500 är avsedd att ta emot digitala TV-kanaler och tjänster från Canal Digital, liksom andra fria TV-kanaler. 999 programplatser. EPG (Elektronisk program guide). Språkval och textning på olika språk. Inbyggt telefonmodem för kommunikation med operatören. Inbyggt Conax CA-system. Common Interface - gränssnitt för stöd av andra CA system än Conax, t.ex Viaccess.



Pris (ink. moms)  
**3 750:-**  
Artikel  
**DTR 2500**



(R)

## Digitalmottagare 9310 S

Nokia

Nokia 9310 S är avsedd att ta emot digitala TV-kanaler och tjänster från Canal Digital, liksom andra fria TV-kanaler. 999 programplatser. EPG (Elektronisk program guide). Inbyggt telefonmodem för kommunikation med Canal Digital. Inbyggt Conax CA-system. Common Interface - gränssnitt för andra CA system än Conax, t.ex Viaccess. Tonburst Diseqc-styrning.



Pris (ink. moms)  
**3 795:-**  
Artikel  
**9310 S**



(R)

## Mediamaster 9800 S

Nokia

Nokia 9800 S har inbyggd Viaaccess kryperingssystem och är försedd med common interface till t. ex. en Conax-modul. Minne för 2000 kanalplatser. Digital Audio ut. Diseqc-styrning 1.0 / 1.2. Har ej inbyggt telefonmodem. Kan styra en satscanmotor, se artikel SATSCAN-N.



Pris (ink. moms)  
**4 495:-**  
Artikel  
**9800 S**



(R)

## Mediamaster 9802 S

Nokia

Nokia 9802 S har inbyggd Viaaccess kryperingssystem med Open TV för Viasat's utbud. Inbyggt telefonmodem. Är även försedd med common interface till t. ex. en Conax-modul för Canal Digital. Minne för 2000 kanalplatser. Digital Audio ut. Diseqcstyrning 1.2. Kan styra en satscanmotor, se artikel SATSCAN-N.



Pris (ink. moms)  
**4 995:-**  
Artikel  
**9802 S**



(R)

## Force Duomaster 1030 S

Force

Force Duomaster är en kombinerad MAC- och digitalmottagare. Dubbla kortläsare för MAC och dubbla Common interface för CA-moduler. 3000 kanalers minne. EPG. Tuner med två ingångar. Diseqc 1.2. Automatisk kortuppdatering.



Pris (ink. moms)  
**6 995:-**  
Artikel  
**F-1030**



(R)

## Nordenpaket digitalt: DTR 2500, 80-cm parabol

Grundig

Komplett paket för mottagning av Canal Digitals TV-program från positionerna 1°W och 5°E med mottagare Grundig DTR 2500 och en **80-cm** väggmonterad stålparabol med duo-block med två stycken universal-LNB. Telefonkabel, scartkabel, koaxialkabel, diseqc-switch och f-kontakter ingår.

**CANAL  
DIGITAL**

Pris (ink. moms)  
**4 650:-**  
Artikel  
**G-DIG-2500**

(R)



## Nordenpaket digitalt: 9310, 72-cm parabol

Nokia

Komplett paket för mottagning av Canal Digitals TV-program från positionerna 1°W och 5°E med mottagare Mediamaster 9310 S och en 72-cm väggmonterad stålparabol med duo-block med två stycken universal-LNB. Telefonkabel, scartkabel, koaxialkabel, diseqc-switch (A/B), f-kontakter och klammer ingår.

**CANAL  
DIGITAL**

Pris (ink. moms)  
**4 795:-**  
Artikel  
**N-DIG-9310**

(R)

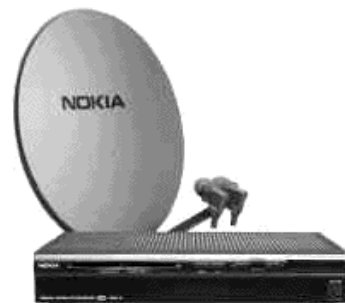

## Nordenpaket digitalt: 9802, 72-cm parabol

Nokia

För mottagning av Viasat's och Canal Digitals TV-program från positionerna 1°W och 5°E med mottagare Mediamaster 9802 S och en 72-cm vägg/mast-monterad stålparabol med duo-block med två stycken universal-LNB. Telefonkabel, scartkabel, koaxialkabel, diseqc-switch och f-kontakter ingår.

**VIASAT CANAL  
DIGITAL**

Pris (ink. moms)  
**5 995:-**  
Artikel  
**N-DIG-9802**

(R)

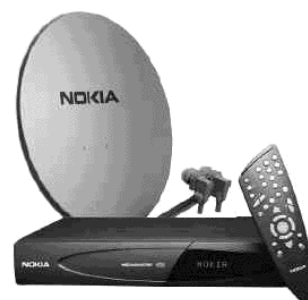

## Subventionerat nordenpaket digitalt

Grundig

Subventionerat paket för mottagning av Canal Digitals TV-program. Gäller vid tecknande av 12-månaders abonnemang med 30 TV-kanaler, bl.a. Canal +, för 299:- per månad. Anslutningsavgift 395:-. Med mottagare Grundig DTR 2500 och en **80-cm** parabol med två stycken universal-LNB. Telefonkabel, scartkabel, koaxialkabel, diseqc-switch och f-kontakter ingår.

**CANAL  
DIGITAL**

Pris (ink. moms)  
**3 395:-**  
Artikel  
**G-DIG-2500-S**



## Subventionerat twin-paket digitalt

Grundig

Subventionerat paket för mottagning av Canal Digitals TV-program, för kund med analog mottagare. Gäller vid tecknande av 12-månaders abonnemang med 30 TV-kanaler, bl.a. Canal +, för 299:- per månad. Anslutningsavgift 395:-. Med mottagare Grundig DTR 2500 och en TWIN-LNB. Telefonkabel, scartkabel och diseqc-switch ingår.

**CANAL  
DIGITAL**

Pris (ink. moms)  
**3 395:-**  
Artikel  
**G-DIG-2500-T**

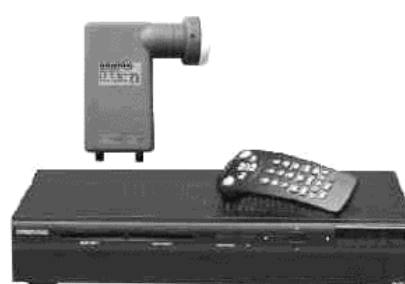

Subventionerat paket för mottagning av Canal Digital's TV-program. Gäller vid tecknande av 12-månaders abonnemang med 30 TV-kanaler, bl.a. Canal +, för 299:- per månad. Anslutningsavgift 395:-. Med Nokia Mediamaster 9310 S och en 72-cm parabol med två universal-LNB. Telefonkabel, scartkabel, koaxialkabel, diseqc-switch f-kontakter och klammer ingår.



Pris (ink. moms)  
**3 495:-**  
Artikel  
**N-DIG-9310-S**

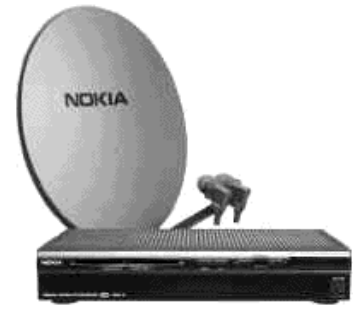

## MOTORPAKET

## HEMPARABOL

### Satscanpaket: 9802 S med motorparabol 85 cm

Nokia

Det digitala motorstyrda "Satscanpaketet" tar in alla satelliter som sänder digitala kanaler inom frekvensområdet 10.70-12.75 GHz. Paketet innehåller Mediamaster 9802S, Satscanmotor, 85 x 100 cm parabol och Nokia universal-LNB. Koaxialkabel 25 m, f-kontakter och väggfäste ingår.



Pris (ink. moms)  
**7 995:-**  
Artikel  
**SCAN-85-2**



(R)

### Satscanpaket 9800 S med motorparabol 85 cm

Nokia

Det digitala motorstyrda "Satscanpaketet" tar in alla satelliter som sänder digitala kanaler inom frekvensområdet 10.70-12.75 GHz. Paketet innehåller Mediamaster 9800S, Satscanmotor, 85 x 100 cm parabol och Nokia universal-LNB. Koaxialkabel 25 m, f-kontakter och väggfäste ingår.



Pris (ink. moms)  
**6 995:-**  
Artikel  
**SCAN-85-0**



(R)

### Satscanpaket 9802 S med motorparabol 100 cm

Nokia

Det digitala motorstyrda "Satscanpaketet" tar in alla satelliter som sänder digitala kanaler inom frekvensområdet 10.70-12.75 GHz. Paketet innehåller Mediamaster 9802S, Satscanmotor, 100 x 120 cm parabol och Nokia universal-LNB. Koaxialkabel 25 m, f-kontakter och väggfäste ingår.



Pris (ink. moms)  
**8 495:-**  
Artikel  
**SCAN-100-2**



(R)

### Satscanpaket 9800 S med motorparabol 100 cm

Nokia

Det digitala motorstyrda "Satscanpaketet" tar in alla satelliter som sänder digitala kanaler inom frekvensområdet 10.70-12.75 GHz. Paketet innehåller Mediamaster 9800S, Satscanmotor, 100 x 120 cm parabol och Nokia universal-LNB. Koaxialkabel 25 m, f-kontakter och väggfäste ingår.



Pris (ink. moms)  
**7 495:-**  
Artikel  
**SCAN-100-0**



(R)

## Satellitmottagare MacMaster 1000

Force

Force menystyrda D2-MAC och PAL satellitmottagare MacMaster 1000 har EPG, Elektronisk programguide, 500 st förprogrammerade kanaler, 2 st kortläsare, 2 st LNB-ingångar med 22 KHz-styrning, Inbyggd bruksanvisning 3 st Scart-kontakter. Diseqc (1.2), kan styra motor. Bredbandstuner 950-2150 MHz. Tillverkad i Danmark.



Pris (ink. moms)  
**3 195:-**  
Artikel  
**MAC-1000**



(R)

## TILLBEHÖR NORDENPAKET

## HEMPARABOL

### CA-modul Conax

Conax conditional-access-modul enligt standarden "common interface". Passar Nokia Mediamaster 9800 och 9802, och pluggas in i den befintliga Common-interface-kontakten. Modulen har kortläsare för programkort. Nya versionen 3.03.



Pris (ink. moms)  
**1 395:-**  
Artikel  
**CONAX**



(G)

### CA-modul Viaccess

Viaccess conditional-access-modul enligt standarden "common interface". Passar alla Nokia Mediamaster samt Grundig DTR 2500, och pluggas in i den befintliga kontakten. Modulen har kortläsare för programkort.



Pris (ink. moms)  
**1 650:-**  
Artikel  
**VIA**



(G)

## "Smartswitch" LNB-växling mellan två mottagare

Nokia

Smartswitchen används för att koppla in en analog och en digital satellitmottagare till samma LNB. Ingång A och B styrs med mottagarens LNB-spänning med ingång A i prioritet. Alltså; endast mottagare A på: A får LNB:n; endast mottagare B på: B får LNB:n; både A och B på: mottagare A får LNB:n. OK ?

Pris (ink. moms)  
**330:-**  
Artikel  
**SMART**



(H)

Artikel 96-RF modulerar audio-video-signalen ifrån scartkontakten från t.ex. en Nokia mediamaster till en UHF-kanal, för anslutning till en TV utan scartkontakt. Modulatorn spänningsmatas ifrån LNB-spänningen från mottagaren.

"96-RF" kan också användas när man vill fördela signalen från valfri audio-video-källa med scartutgång till flera TV-mottagare.

Pris (ink. moms)  
**475:-**  
Artikel  
**96-RF**



(H)

## Thor-expander 11.70-12.15 GHz

Thor-expandern kopplas in mellan en satellitmottagare 950-1750 MHz och en bredbandig LNB, typ SMW DUO. Expandern blandar ner det höga bandet 1700-2300 MHz till 950-1550 MHz. Aktiveringen sker med:  
a) 5-12 Volt switchspänning, t.ex. scart, eller  
b) att man snabbt stänger av / slår på mottagaren.

Pris (ink. moms)  
**450:-**  
Artikel  
**FE THOR**



(H)

## Astra-expander 10.70 - 10.90 GHz

Astra-expandern kopplas in mellan en satellitmottagare 950-1750 MHz och en LNB (LO=10.0 GHz), typ SMW DUO. Expandern blandar upp de låga frekvenserna 700-900 MHz (motsvarar 10.7-10.9 GHz från Astra-satelliten) från LNB:n till 1200-1450 MHz. Aktiveringen sker med 5-12 Volt switchspänning, t.ex. i scartkontakten, eller en 0/12 Volt-utgång

Pris (ink. moms)  
**215:-**  
Artikel  
**FE Astra**



(H)

## Linjeförstärkare digitala signaler 950-2150 MHz

SMW

SMW ILA-2000 förstärker signalen 20 dB, med en tiltning av signalen +3 dB vid 2000 MHz. F-kontakter. Matas av LNB-spänningen 12-20 V, och drar 20 mA. ILA-2000 klarar utomhusmiljö, med ett temperaturområde på -40° - 60° C.

Lämplig förstärkare mellan LNB och en digitalmottagare. Finns i flera olika varianter på förstärkning,.Ange kabellängd.

Pris (ink. moms)  
**365:-**  
Artikel  
**ILA-2000**



(H)

## Antennsladd 2.5 meter

Antennsladd 2.5 meter mellan t.ex. antennuttag och TV-mottagare. IEC-hane och IEC-hona. Dubbelskärmad.

Pris (ink. moms)  
**29:-**  
Artikel  
**S-2.5**

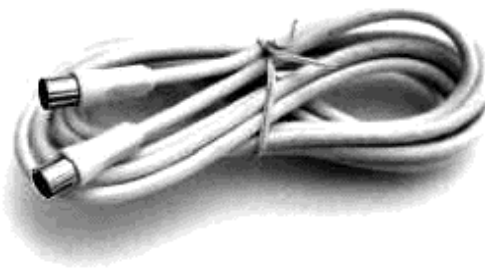

(M)

## Kabel f-kontakter 1.5 meter

Koaxialkabel med två f-kontakter för inkoppling mellan t.ex switch och LNB, eller switch och satellitmottagare. Längd 1.5 meter.

Pris (ink. moms)  
**39:-**  
Artikel  
**KAB-F**

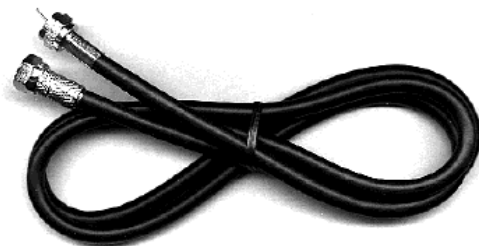

(M)

## Kabelsats 20 m koax, 2 f-kont. klammer

Kabelsats för t.ex en Nordenparabol med 20 meter koaxialkabel med 2 stycken f-kontakter typ "twist-on", samt vattenskydd för LNB-kontakten. Förpackad i säljande presentkartong.

Pris (ink. moms)  
**95:-**  
Artikel  
**L-KAB**

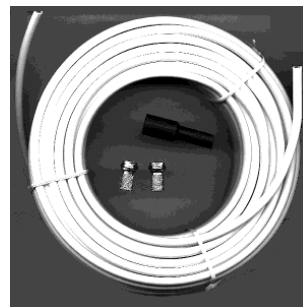

(M)

## Scart-kabel (full-scart)

Deluxe 21-polig scartkabel, 1.5 meter lång. kopplas mellan t.ex. satellitmottagare och video, eller mellan TV:n och satellitmottagaren. Separata skärmar till audio - och videokablarna ger mindre överhörning. Lämplig till S-VHS. Denna kabel ska inte jämföras med billigare modeller med gemensam skärm.

Pris (ink. moms)  
**45:-**  
Artikel  
**SCART**



(H)

## TILLBEHÖR MOTORPAKET

## HEMPARABOL

### Satscan-motor till mediamaster 9800/9802 S

Nokia

Nokias nya Satscan-motor är avsedd för att motorstyra parabolantennar inom 60-100 cm med digitalmottagarna 9800 och 9802. Den monteras på maströr eller väggfäste, och parabolen monteras på den vridbara "pinnen" med rörklammer.

Motorn styrs via samma koaxialkabel som används för LNB:n, och motorn kopplas in mellan satellitmottagaren 9800S och LNB:n.

Pris (ink. moms)  
**3 000:-**  
Artikel  
**SATSCAN-N**



(H)

### Satscan-motor till 8003 SatsScan

Nokia

Nokias Satscan-motor är avsedd för att motorstyra parabolantennar inom 60-100 cm med mottagaren Nokia 8003. Den monteras på maströr eller väggfäste, och parabolen monteras på den vridbara "pinnen" med rörklammer.

Motorn styrs via samma koaxialkabel som används för LNB:n, och motorn kopplas in mellan satellitmottagaren Nokia 8003 SatsScan

Pris (ink. moms)  
**2 150:-**  
Artikel  
**SATSCAN-M**



(H)

## Satscan-motor till Luxor STM 991

Luxor

Luxors Sattrack-motor är avsedd för att motorstyra parabolantennar inom 60-100 cm med mottagaren STM 991. Den monteras på maströr eller väggfäste, och parabolens monteringspinnen monteras på den vridbara "pinnen" med rörklammer.

Motorn styrs via samma koaxialkabel som används för LNB:n, och motorn kopplas in mellan STM 991 och LNB:n.

Pris (ink. moms)  
**2 400:-**  
Artikel  
**SATTRACK**



(H)

## Antennstyrning ACU 8152 till 8003

Nokia

ACU 8152 har minne för 40 positioner, överbelastningsskydd, automatisk styrning från satellitmottagaren Nokia Sat 8003 S eller Luxor MAC V. Enkel att ställa in.

ACU 8152 kan även användas till äldre Luxor / Nokia satellitmottagare.

Pris (ink. moms)  
**1 775:-**  
Artikel  
**8152**



(H)

## Antennstyrning ACU 8152 till Luxor MAC IV / V

Luxor

ACU 8152 har minne för 40 positioner, överbelastningsskydd, automatisk styrning från satellitmottagaren Nokia Sat 8003 S eller Luxor MAC V. Enkel att ställa in.

ACU 8152 kan även användas till äldre Luxor / Nokia satellitmottagare.

Pris (ink. moms)  
**1 775:-**  
Artikel  
**8152L**



(H)

## Antennmotor 400 mm

Arkivator

M-400 är en antennmotor med 400 mm slaglängd, passar parabolantennar med polar mount. Fabrikerad Arkivator, tillverkad i Sverige. Hastighet 6 mm/s, 915 pulser totalt. Drivning 36 V, max 1 A.

Pris (ink. moms)  
**1 650:-**  
Artikel  
**M-400**



(H)

## PARABOLER, FAST MONTAGE

## HEMPARABOL

### 70-cm parabol med 2 st U-LNB, mastfäste

Parabolantenn av lackerad stålplåt med effektiv antennstorlek på 70 cm (bredden på parabolens). Med två stycken 6 graders dubbelmatade universal-LNB med frekvensgång 10.70-12.75 GHz.

Används tillsammans med en satellitmottagare med tuner upp till minst 2150 MHz och med 22 kHz-styrning.

Mastfäste medföljer.

Pris (ink. moms)  
**995:-**  
Artikel  
**ODU-700-2U**



(G)

## 72-cm parabol med U-LNB , vägg- och mast

Nokia

Parabolantenn av lackerad stålplåt med effektiv antenntorlek på 72 cm (bredden på parabolen). Med Nokia universal-LNB med frekvensgång 10.70-12.75 GHz. Används tillsammans med en satellitmottagare med tuner upp till minst 2150 MHz och med 22 kHz-styrning. Mast- och väggfäste medföljer.

Pris (ink. moms)  
**1 200:-**  
Artikel  
**ODU-720-U**

(H)



## 85-cm parabol med U-LNB, vägg- och mast

Nokia

Parabolantenn av lackerad stålplåt med effektiv antenntorlek på 85 cm (bredden på parabolen). Med Nokia universal-LNB med frekvensgång 10.70-12.75 GHz. Används tillsammans med en satellitmottagare med tuner upp till minst 2150 MHz och med 22 kHz-styrning. Mast- och väggfäste medföljer.

Pris (ink. moms)  
**1 450:-**  
Artikel  
**ODU-850-U**

(H)



## 100-cm parabol med 1 st U-LNB, mast

Nokia

Parabolantenn av lackerad stålplåt med effektiv antenntorlek på 100 cm (bredden på parabolen). Med två stycken 6 graders dubbelmatade Nokia universal-LNB med frekvensgång 10.70-12.75 GHz. Används tillsammans med en satellitmottagare med tuner upp till minst 2150 MHz och med 22 kHz-styrning. Mastfäste medföljer.

Pris (ink. moms)  
**1 595:-**  
Artikel  
**ODU-1000-U**

(H)



## Multifokusantenn OA-1600

SMW

En multifokusantenn är en hybrid av en parabolisk och en cirkulär antenskål, som gör att man kan ta emot satelliter från flera positioner. OA-1600 motsvarar nio stycken 90 cm-antennar med 3 graders skillnad. Till exempel kan man se på 19-16-13-10-5 grader öst och 1 grad väst samtidigt. Den kände regissören Ingemar Bergman har en ! Skaffa en du också...

Pris (ink. moms)  
**5 650:-**  
Artikel  
**OA-1600**

(H)

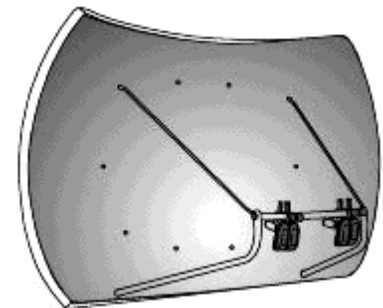

## PARABOLER, TILLBEHÖR

## HEMPARABOL

### Sidmatningsarm universell

Universell 6 graders sidmatningsarm för offsetparaboler från 70 cm till 105 cm. Passar att montera runt LNB-halsar med diameter 23 mm, 40 mm eller 60 mm.

Pris (ink. moms)  
**170:-**  
Artikel  
**P-70/85**

(H)



## Sidmatningskit för 72-85-100 parabol

Nokia

Sidmatningskitet innehåller en dubbelmatningsarm till Nokias parabolantennar med storlek 72 cm, 85 cm och 100 cm, samt en unversal-LNB. För att komplettera en Nokia parabolantenn med endast en LNB.

Pris (ink. moms)  
**695:-**  
Artikel  
**SID-N**



(G)

## Väggfäste till parabolantenn 50-60 cm

SMW

Separat väggfäste avsett för mindre parabolantennar 60-72 cm. Röret har diameter 40 mm med höjd 140 mm. Avståndet mellan vägg och rör är 170 mm. Skruv till vägg medföljer ej.

Pris (ink. moms)  
**90:-**  
Artikel  
**V-55**



(H)

## Väggfäste till parabolantenn 72-100 cm

Nokia

Väggfäste till en 72-100 cm parabolantenn. Justerbart så att parabolen hamnar så nära väggen som möjligt. Röret har en diameter av 40 mm.

Pris (ink. moms)  
**385:-**  
Artikel  
**N-VAGG**



(H)

## LNB-SWITCHAR

## HEMPARABOL

### DiSeqC-switch med två ingångar (mini)

DIS-1 är en Diseqc-switch (av typ "enkel tonburst" eller "A/B") med två ingångar för två LNB, t.ex. två unversal-LNB. Inklusive väderskyddande kåpa. F-kontakter.

Pris (ink. moms)  
**195:-**  
Artikel  
**DIS-1**



(H)

### DiSeqC-switch med två ingångar (1.0)

DIS-2 är en programmerbar Diseqc-switch (kräver diseqc 1.0 eller högre) med två ingångar för två LNB, t.ex. två unversal-LNB. Ingångarna kan programmeras till valfritt "diseqc-nummer" så att ingång 1 t.ex. öppnas av diseqc-nummer 3, och ingång 2 t.ex. öppnas av nummer 6. Inklusive väderskyddande kåpa.

Pris (ink. moms)  
**270:-**  
Artikel  
**DIS-2**



(H)

## DiSEqC-switch med fyra ingångar (1.0)

DIS-4 är en programmerbar Diseqc-switch med fyra ingångar för fyra LNB, t.ex. fyra universal-LNB. Ingångarna är programmerbara till önskat diseqc-nummer. Väderskyddande kåpa.  
Full styrning enligt diseqc-standard 1.0 eller högre.

Pris (ink. moms)  
**395:-**  
Artikel  
**DIS-4**

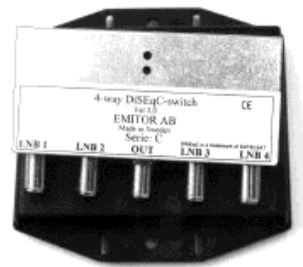

(H)

## DiSEqC-inserter

Har din mottagare inte Diseqc-styrning ?  
Använd då en Diseqc-inserter som omvandlar mottagarens styrmöjligheter typ 0/12 Volt, mekanisk polariserutgång, ferotorutgång etc, till en äkta Diseqc-signal för att styra en switch typ DIS-1, DIS-2 eller DIS-4.

Pris (ink. moms)  
**465:-**  
Artikel  
**DIS-I**



(H)

## Manuell switch två ingångar, en utgång

Manuell omkopplare med två valbara ingångar från t.ex. två mikrovågshuvuden. Stabilt utförande. Med dubbelhäftande tejp för montering på t.ex. satellitmottagare. F-kontakter.

Pris (ink. moms)  
**160:-**  
Artikel  
**SW-90**



(H)

## LNB-switch 13/18 Volt

Spänningsstyrd switch som växlar ingång med LNB-spänningen 13 Volt respektive 17 Volt från en satellitmottagare. F-kontakter.

Pris (ink. moms)  
**159:-**  
Artikel  
**STV-W31**

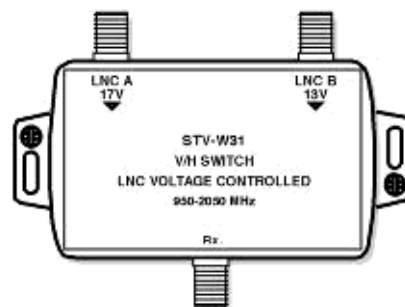

(H)

## LNB-switch 0/ 5-12Volt

Spänningsstyrd switch som växlar ingång med hjälp av en yttre spänningskälla, med spänning från 5 Volt till 12 Volt. Även en utgång för magnetisk polarizer (ferotor) kan användas att styra STV-W29.

Pris (ink. moms)  
**169:-**  
Artikel  
**STV-W29**

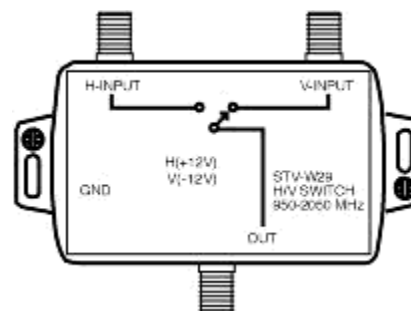

(H)

## LNB-switch 22 kHz

Tonstyrtd switch som växlar ingång med hjälp av en 22 kHz-ton från en satellitmottagare. F-kontakter.

Pris (ink. moms)  
**195:-**  
Artikel  
**STV-W32**

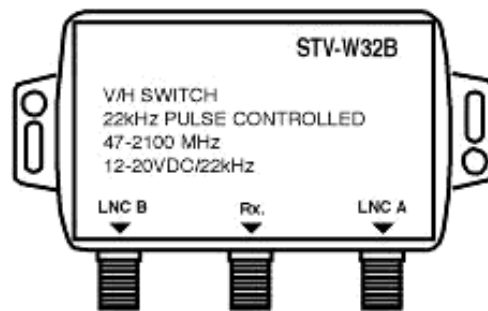

(H)

## LNB-switch 13/18 Volt

SMW

ISA-2000 är avsedd för växling mellan två LNB med hjälp av en switchspänning från satellitmottagaren via koaxialkabeln. Ena LNB:n kopplas in vid ca 13 Volt, och den andra LNB:n vid ca 17 Volt, med en strömförbrukning av max 50 mA. Tillverkad för utomhusbruk.

Pris (ink. moms)  
**350:-**  
Artikel  
**ISA-2000**



(H)

## LNB-switch 0/ 5-12Volt

SMW

ISB-2000 är avsedd för växling mellan två LNB med hjälp av en switchspänning från satellitmottagaren via en separat kabel. Ena LNB:n kopplas in vid 0 Volt, och den andra vid en spänning mellan 5 Volt till 12 Volt, med strömförbrukning av ca 50 mA. Kan även kopplas till ferotorutgången.

Pris (ink. moms)  
**350:-**  
Artikel  
**ISB-2000**



(H)

## LNB-switch 22 kHz

SMW

Med LNB-switchen ISC-2000 kan man växla mellan två LNB:s anslutna till samma mottagare, från t.ex. en antenn för Intelsat / Thor och en för Sirius. Switchen växlar ingång med hjälp av 22-kHz-tonen från satellitmottagaren. F-kontakter.

Pris (ink. moms)  
**375:-**  
Artikel  
**ISC-2000**



(H)

## 22 kHz-modulator

Artikel "22-kHz" lägger in en 22 kHz styrsignal i koaxialkabeln till LNB:n, för att med signalen styra en t.ex. Universal-LNB eller en 22 kHz-switch. Styrsignalen 22 kHz adderas in med hjälp av en spänning 5-12 Volt från satellitmottagaren, eller ifrån någon annan spänningskälla.

Pris (ink. moms)  
**215:-**  
Artikel  
**22-KHZ**

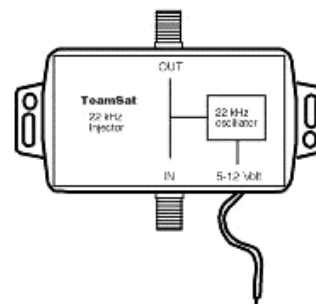

(H)

## Inställninginstrument för parabol, ton

Ett prisvärt inställningsinstrument för optimering av en parabolantenn. Man kopplar in instrumentet mellan satellitmottagaren och LNB:n, sätter hörsnäckan i örat och vrider parabolen. Ju högre ton, desto bättre inställd parabol. Alla parabolägare borde ha en "Beep".

Pris (ink. moms)  
**240:-**  
Artikel  
**BEEP**



(H)

## Installationsinstrument för parabol, skala + ton

Digisat är ett parabolinställningsinstrument som visar signalstyrkan både på en LED-skala, och med tonhöjd. Det finns även en inbyggd Volt- milliAmpere-meter, som visar 11-20 V samt 0-500 mA. Förekomst av 22 kHz-ton visas med sep. LED. Digisat drivs med 12-18 V DC från mottagaren eller separat batteripack.

Pris (ink. moms)  
**795:-**  
Artikel  
**DIGISAT**



(H)

## Minneskort för Nokia 8003 / Luxor Mac V

För att enkelt programmera en Luxor MAC V / Nokia 8003 satellitmottagare, kan minnesinnehållet flyttas från en "master-mottagare" till en annan mottagare med hjälp av ett "Memory Dump Card".

Pris (ink. moms)  
**445:-**  
Artikel  
**CARD**



(H)

## LNB 11 GHZ

## LNB

## Switchbar 11 GHz (13/18 V)

## SMW

DUO är en 13/18 Volt-LNB med offset-matarhorn med utökat frekvensområde 10,95 - 12,10 GHz. Lämplig för satellitposition 1°W. Modell -W är avsedd för en tuner med frekvensgången 950-2100 GHz (minst). L.O.=10.0 GHz. Modell -S är avsedd för en tuner med frekvensgången 950-2050 GHz (minst). L.O.=10.05 GHz Hals 23 mm, adapter till 40 mm medföljer.

Pris (ink. moms)  
**525:-**  
Artikel  
**DUO-W**  
**DUO-S**



(H)

## Universal-LNB

Grundig

Grundigs Universal-LNB tar emot både 11- och 12-GHz-bandet. UNI-G har L.O:n 9.75 och 10.60 GHz, och frekvensbanden växlas med 22 kHz. Satellitmottagarens tuner ska ha frekvensbandet 950-2150 GHz för ta emot 10.70-12.75 GHz. Halsmått Ø 40 mm, för offsetparabol. Brusfaktor typ 0.7 dB. Utmärkt för digitala sändningar.

Pris (ink. moms)  
**395:-**  
Artikel  
**UNI-G**



(G)

## Universal-LNB offsetantenn 23 mm

Philips

Philips Universal-LNB tar emot både 11- och 12-GHz-bandet, med lokaloscillatorerna 9.75 och 10.60 GHz, och frekvensbanden växlas med 22 kHz. Satellitmottagarens tuner ska ha frekvensbandet 950-2150 GHz för ta emot 10.70-12.75 GHz. Halsmått Ø 23 mm. Utmärkt för digitala sändningar.

Pris (ink. moms)  
**550:-**  
Artikel  
**UNI-23**



(H)

## Universal-LNB fokalanterenn C-120

Philips

Philips Universal-LNB tar emot både 11- och 12-GHz-bandet. UNI-F har L.O:n 9.75 och 10.60 GHz, och frekvensbanden växlas med 22 kHz. Satellitmottagarens tuner ska ha frekvensbandet 950-2150 GHz för ta emot 10.70-12.75 GHz. C-120-fläns för valfritt matarhorn, t.ex. SMW XM-serien. Utmärkt för digitala sändningar.

Pris (ink. moms)  
**710:-**  
Artikel  
**UNI-F**



(H)

## MultibandsLNB XL-1000 (0.85 dB)

SMW

Välj XL-1000 så här:

a) en äldre tuner (-1750 MHz): välj XL-1000-B med LO på 10.0/10.75 som ger 10.95-12.5 GHz.

b) en halvny tuner (-2000 MHz): välj XL-1000-C (LO 9.75 / 10.75) som ger 10.7-12.75 GHz.

c) en ny tuner (-2150 MHz): välj XL-1000-E (LO 9.75 / 10.60) som ger 10.7-12.75 GHz.

Pris (ink. moms)  
**995:-**  
Artikel  
**XL-1000-B**  
**XL-1000-C**  
**XL-1000-E**



(H)

## MultibandsLNB XL-800 (0.65 dB)

SMW

XL-serien från SWM är en två-bands-LNB där banden växlas med 13/18 volt. Kräver ferotor för polarisationsväxling. Välj XL-800 så här:

a) en äldre tuner (-1750 MHz): välj XL-800-B med LO på 10.0/10.75 som ger 10.95-12.5 GHz.

b) en halvny tuner (-2000 MHz): välj XL-800-C (LO 9.75 / 10.75) som ger 10.7-12.75 GHz.

Pris (ink. moms)  
**1 395:-**  
Artikel  
**XL-800-B**  
**XL-800-C**



(H)

## Ferotor 11/12 GHz XF-45

SMW

Ferotor XF-45 är en ferritpolarizer för 11 och 12 GHz-bandet. Ska monteras direkt till ett mikrovågshuvud XL -1000 eller XL-800. Vågledaren har rektangulär utgång. Frekvensgång 10.70 - 12.75 GHz. Ger möjlighet att finjustera polarisationen från en satellit.

Pris (ink. moms)  
**430:-**  
Artikel  
**XF-45**



(H)

## Feedrotor 11/12 GHz XFR-45 (inkl. matarhorn)

SMW

Feedrotor XFR-45 är en ferritpolarizer för 11 och 12 GHz-bandet med integrerat matarhorn. Passar offsetantennor. Passar för 23 mm fastsättning. Rektangulär utgång till LNB. Ger möjlighet att finjustera polarisationen från en satellit.

Pris (ink. moms)  
**430:-**  
Artikel  
**XFR-45**



(H)

## LNB FÖR FLERA MOTTAGARE

LNB

### Universal-LNB TWIN två utgångar

Grundig

"TWIN-Universal" är en Universal-LNB med "tvillingutgång" för anslutning till två satellitmottagare. Varje mottagare kan välja polarisation (13/18V) och frekvensband (22 kHz) helt oberoende av varandra. För offsetparabol med 40 mm hals. Lokaloscillatorer 9.75 och 10.60 GHz. Frekvensgång 10.70-12.75 GHz. Utmärkt för digitala sändningar.

Pris (ink. moms)  
**995:-**  
Artikel  
**TWIN-U**



(H)

### Universal-LNB QUATWIN fyra utgångar

Digistar

"QUATWIN-U" är en fyrutgångars universal-LNB med inbyggd multiswitch för att koppla till fyra olika satellitmottagare. Varje mottagare väljer polarisation (med 13/17 Volt) och frekvensband (med 22 kHz-ton) oberoende av varandra. Passar offsetparabol med 40 mm hals. Lokaloscillatorer 9.75 och 10.60 GHz. Utmärkt för digitala sändningar.

Pris (ink. moms)  
**1 595:-**  
Artikel  
**QUATWIN-U**



(H)

### TWIN 10.0 / 10.05 offset 40 mm två utgångar

Cambridge

TWIN-W är en LNB med "tvillingutgång" för anslutning till två satellitmottagare. Varje mottagare kan välja polarisation (med 13/18V) helt oberoende av varandra. För offsetparabol med 40 mm hals. TWIN-W har lokaloscillator 10.0 GHz och frekvensområde 10.95-12.15 GHz.

Pris (ink. moms)  
**1 075:-**  
Artikel  
**TWIN-W**  
**TWIN-S**



(H)

## TWIN 10.0 GHz fokal C-120 två utgångar

Cambridge

TWIN-W/F är en LNB med "tvillingutgång" för anslutning till två satellitmottagare. Varje mottagare kan välja polarisation (med 13/18V) helt oberoende av varandra. För t.ex. en fokalparabol med C-120-fläns. TWIN-W/F har LO 10.0 GHz och frekvensområde 10.95-12.15 GHz.

Pris (ink. moms)  
**1 075:-**  
Artikel  
**TWIN-W/F**

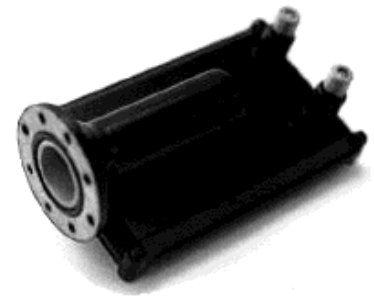

(H)

## TWIN 9.75 fokal två utgångar

Philips

Philips Twin-LNB med dubbla utgångar tar emot Astras 11- GHz-band, 10.70-11.70 GHz. TWIN-C/F har L.O 9.75 GHz. Satellitmottagarens tuner ska ha frekvensbandet 950-2050 GHz för ta emot 10.70-11.70 GHz. C-120-fläns för valfritt matarhorn, t.ex. SMW XM-serien.

Pris (ink. moms)  
**975:-**  
Artikel  
**TWIN-C/F**



(H)

## LNB MF-NÄT

LNB

## Universal-LNB QUATTRO fyra utgångar

Grundig

"UNI-Q" är en LNB med "quadra-utgång" dvs fyra fasta utgångar: två för lågt frekvensband (horisontell + vertikal) och två för högt frekvensband (horisontell + vertikal). För en (minst) fyra-ingångars MF-switch eller en huvudcentral. Passar offsetparabol med 40 mm hals. Lokaloscillatorer 9.75 och 10.60 GHz. Utmärkt för digitala sändningar.

Pris (ink. moms)  
**1 150:-**  
Artikel  
**UNI-Q**



(H)

## Uni-LNB QUATTRO fyra utgångar fokal

Philips

"UNI-Q/F" är en LNB med "quadra-utgång" dvs fyra fasta utgångar för lågt frekvensband (horisontell + vertikal) och för högt frekvensband (horisontell + vertikal). För en MF-switch eller en huvudcentral. Med C-120-fläns för valfritt matarhorn. Lokaloscillatorer 9.75 + 10.60 GHz. Utmärkt för digitala sändningar.

Pris (ink. moms)  
**1 775:-**  
Artikel  
**UNI-Q/F**



(H)

## DUAL separat V+H-utgång 10.0 offset 40 mm

Cambridge

"DUAL-W" och är en LNB med "dubbelutgång" med separata utgångar för horisontell och vertikal polarisation. För en MF-switch eller ett kabel-TV-nät. Passar offsetparabol med 40 mm hals. Art.nr "DUAL-W": lokaloscillator 10.0 GHz och frekvensområde 10.95-12.15 GHz. Art.nr "DUAL-S": lokaloscillator 10.05 GHz och frekvensområde 11.0-12.15 GHz.

Pris (ink. moms)  
**1 075:-**  
Artikel  
**DUAL-W**  
**DUAL-S**



(H)

## DUAL separat V+H-utgång 10.0 offset fokal

Cambridge

"DUAL-W/F" är en LNB med "dubbelutgång" med separata utgångar för horisontell och vertikal polarisation. För en MF-switch eller en huvudcentral. Passar t.ex. fokalparabol, C-120-fläns för valfritt matarhorn. DUAL-W/F: har lokaloscillator 10.0 GHz och frekvensområde 10.95-12.15 GHz.

Pris (ink. moms)  
**1 075:-**  
Artikel  
**DUAL-W/F**

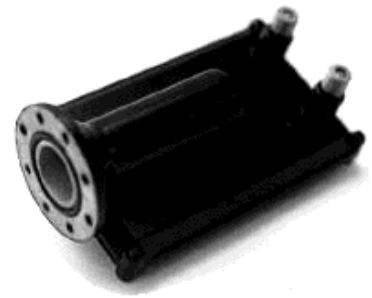

(H)

## DUAL separat V+H-utgång 9.75 offset 23 mm

Philips

Philips Dual-LNB tar emot Astras 11-GHz-band, med lokaloscillatorn 9.75 GHz. Separata utgångar för horisontell och vertikal polarisation. Satellitmottagarens tuner ska ha frekvensbandet 950-2050 GHz för ta emot 10.70-11.70 GHz. Halsmått Ø 23 mm.

Pris (ink. moms)  
**895:-**  
Artikel  
**DUAL-C/23**



(H)

## SMW LNB EN UTGÅNG

LNB

### 11 GHz LNB 1110 (max 1.0 dB)

SMW

LNB-1110 har en typisk brusfaktor på 0.85 dB. Levereras med f-kontakt.

Variant W : Lokaloscillator 10.0 GHz  
Frekvensområde 10.95-11.70 GHz  
Variant S : Lokaloscillator 10.05 GHz  
Frekvensområde 11.00-11.75 GHz  
Variant C : Lokaloscillator 9.75 GHz  
Frekvensområde 10.75-11.70 GHz

Pris (ink. moms)  
**695:-**  
Artikel  
**LNB-1110-W**  
**LNB-1110-S**  
**LNB-1110-C**

(G)



### 11 GHz LNB 1108 (max 0.8 dB)

SMW

LNB-1108 har en brusfaktor på max 0.8 dB, med typiskt värde 0.65 dB. Levereras med f-kontakt. (den går att få med N-kontakt).

Variant W : Lokaloscillator 10.0 GHz  
Frekvensområde 10.95-11.70 GHz  
Variant S : Lokaloscillator 10.05 GHz  
Frekvensområde 11.00-11.75 GHz  
Variant C : Lokaloscillator 9.75 GHz  
Frekvensområde 10.75-11.70 GHz

Pris (ink. moms)  
**950:-**  
Artikel  
**LNB-1108-W**  
**LNB-1108-S**  
**LNB-1108-C**

(G)



### 12 GHz LNB (max 1.0 dB) LO 10.75

SMW

LNB 1210 är avsedd för 12 GHz-bandet, 11.70-12.75 GHz. Brusfaktorn är maximalt 1.0 dB, och lokaloscillatorn är 10.75 GHz. Levereras med f-kontakt. Utmärkt för digitala sändningar.

Pris (ink. moms)  
**695:-**  
Artikel  
**LNB-1210**

(G)



## 12 GHz LNB (max 0.8 dB) LO 10.75

SMW

LNB 1208 är avsedd för 12 GHz-bandet, 11.70-12.75 GHz. Brusfaktorn är maximalt 0.8 dB, och lokaloscillatorn är 10.75 GHz. Levereras med f-kontakt. Utmärkt för digitala sändningar.

Pris (ink. moms)  
**950:-**  
Artikel  
**LNB-1208**



(G)

## LNB Digital 0.8 dB

SMW

Professionell digital-LNB för mottagning av satellitsänd QPSK. Fasbruset är typiskt -95 dBc vid 10 kHz. Typisk brusfaktor 0.8 dB. Finns med följande lokaloscillatorer: 9.75 GHz, 10.0 GHz, 10.05 GHz, 10.6 GHz, 10.75 GHz, 11.2 GHz, 11.25 GHz, 11.3 GHz, 11.475 GHz.

Pris (ink. moms)  
**1 400:-**  
Artikel  
**LNBD-**



(H)

## SMW LNB TVÅ UTGÅNGAR

LNB

### WDL typ B LO 10.0 och 10.75 GHz

SMW

Professionell digital-LNB för mottagning av satellitsänd QPSK. Fasbruset är typiskt -95 dBc vid 10 kHz. WDL-1000-B är en LNB med dubbla utgångar, en för 10.95-11.7 GHz och en för 11.7-12.75 GHz. LO-frekvenserna är 10.0 GHz och 10.75 GHz. En äldre tuner för 950-1750 MHz tar in 10.95-11.75 resp 11.70-12.50 GHz.

Pris (ink. moms)  
**2 950:-**  
Artikel  
**WDL-B**



(H)

### WDL typ E LO 9.75 och 10.60 GHz

SMW

Professionell digital-LNB för mottagning av satellitsänd QPSK. Fasbruset är typiskt -95 dBc vid 10 kHz. WDL-1000-E är en bredbandig LNB med dubbla utgångar, en för 10.7-11.7 GHz och en för 11.7-12.75 GHz. LO-frekvenserna är 9.75 GHz och 10.60 GHz. En tuner för 950-2150 MHz krävs. F-kontakter. Brusfaktor max 1.0 dB, typiskt 0.8 dB.

Pris (ink. moms)  
**2 950:-**  
Artikel  
**WDL-E**



(H)

### Twin Digital, 2st LNBD ihopbyggda

SMW

Professionell digital dubbel-LNB för kabel-TV med mottagning av QPSK. TWIN-D innehåller två SMW LNBD med brusfaktorer max 1.0 dB, och tar emot vertikal och horisontell polarisation. Monterad i en väderskyddande kåpa. Kan beställas med valfria SMW LNBD med lokaloscillatorer mellan 9.75 och 11.475 GHz.

Pris (ink. moms)  
**3 500:-**  
Artikel  
**TWIN-D**



(H)

## TWIN 1110 utgångar V och H (0.8 dB)

SMW

TWIN 1110 innehåller två LNB med brusfaktorer max 1.0 dB, och tar emot både vertikal, horisontell och cirkulär polarisation samtidigt. Färdigbyggt i en väderskyddande kåpa. Välj TWIN beroende på användning: varianter W och S för Nordenpositionen, eller variant C för Astra : -W har lokaloscillatorer 10.0 GHz, -S har lokaloscillatorer 10.0 5 GHz, -C har lokaloscillatorer 9.75 GHz.

Pris (ink. moms)

**2 450:-**

Artikel

**TWIN-1110-W**

**TWIN-1110-S**

**TWIN-1110-C** (H)



## TWIN 1108 utgångar V och H (0.65 dB)

SMW

Professionell dubbel-LNB för kabel-TV och MF-nät: TWIN 1108 innehåller två LNB med brusfaktorer max 0.8 dB, och tar emot både vertikal, horisontell och cirkulär polarisation samtidigt. Färdigbyggd i en väderskyddande kåpa. Variant -W har lokaloscillatorer 10.0 GHz. Variant -S har lokaloscillatorer 10.0 5 GHz. Variant -C har lokaloscillatorer 9.75 GHz.

Pris (ink. moms)

**2 690:-**

Artikel

**TWIN-1108-W**

**TWIN-1108-S**

**TWIN-1108-C** (H)



## SMW LNB FYRA UTGÅNGAR

LNB

## Quattro Digital, 2st WDL ihopbyggda

SMW

Professionell digital "quattro-LNB" för kabel-TV med mottagning av QPSK. TWIN-D innehåller två SMW WDL med brusfaktorer max 1.0 dB, och tar emot två olika frekvensband samt vertikal och horisontell polarisation. Monterad i en väderskyddande kåpa. Kan beställas med valfria WDL med lokaloscillatorer på 9.75 + 10.60 GHz eller 10.0 + 10.75 GHz.

Pris (ink. moms)

**6 950:-**

Artikel

**QUAD**

(H)



## SMW MATARHORN & TILLBEHÖR LNB

LNB

## Matarhorn offsetparabol 23 mm

SMW

Matarhornet är avsett till SMW:s offsetmatade parabolantennor OA-850, OA-1050 och OA-1200. **Cirkulär** vågledarutgång för anslutning till ferotor, TWIN- eller DUAL-LNB. Frekvensgång 10.70 - 12.75 GHz. Diameter min 23 mm, max 57,6 mm. Längd 70 mm.

Pris (ink. moms)

**170:-**

Artikel

**XM-601**

(H)



## Matarhorn offsetparabol 23 mm

SMW

Matarhornet är avsett till SMW:s offsetmatade parabolantenn. **Rektangulär** vågledare för anslutning direkt till en LNB, och man får då endast en linjär polarisation (H eller V), men båda cirkulära polarisationerna. Frekvensgång 10.70 - 12.75 GHz. Mått se XM-601.

Pris (ink. moms)  
**170:-**  
Artikel  
**XM-611**



(H)

## Matarhorn fokalparabol 60 mm

SMW

Matarhornet är avsett till fokalmatade parabolantenn. **Cirkulär** utgång till ferotor eller Twin / Dual-LNB. Väderskyddat med plastlock. Frekvensgång 10.70 - 12.75 GHz. Diameter 58 mm.

Pris (ink. moms)  
**195:-**  
Artikel  
**XM-140**



(H)

## Matarhorn fokalparabol 60 mm

SMW

Matarhornet är avsett till fokalmatade parabolantenn. **Rektangulär** utgång direkt till en LNB, och man får endast en linjär polarisation (men båda cirkulära). Väderskyddat med plastlock. Diameter 58 mm.

Pris (ink. moms)  
**195:-**  
Artikel  
**XM-145**



(H)

## Matarhorn fokalparabol 60 mm

SMW

Matarhornet är avsett för mottagning av en 11/12 GHz-signal i en fokalmatad parabolantenn. Dimensioner: ytterdiameter Ø 58 mm, yttre stoppring Ø 60 mm. Längd 28 mm. Frekvensgång 10.70 - 12.75 GHz.

Pris (ink. moms)  
**170:-**  
Artikel  
**XM-500**



(H)

## Orthokopplare för två LNB

SMW

Orthokopplaren OMT 30 delar upp polarisationen från en satellitsignal i horisontell och vertikal, och leder signalen till två separata LNB:s, t.ex en 11 GHz-LNB och en 12 GHz-LNB. Frekvensgång 10.95 - 12.75 GHz. Förluster 0.15 dB max.

Pris (ink. moms)  
**735:-**  
Artikel  
**OMT 30**



(H)

## Mediamaster för marksänd digital-TV

Nokia

Nokia 9820 T är en mottagare för det nya svenska digital-TV-mark-nätet. Ingång kanal 21-69 för en "vanlig" UHF-antenn. Två scartkontakter, TV och video, och telefonmodem V32bis. RS232-port till dator. Ljudutgångar R+L analog samt digitalutgång. Enkel installation med användarmenyer. Uppdatering av mjukvara sker genom marknätet.

Pris (ink. moms)  
**4 995:-**  
Artikel  
**9820 T**



(R)

## Suvertionerad mediamaster marksänd digital-TV

Nokia

Boxer är hyralternativet med en Nokia 9820 T digitalmottagare för det nya svenska digital-TV-mark-nätet. Kostar 99:- per månad (gäller vid autogiro, annars tillkommer 15:- per faktura. Avtalstid 36 månader. Anslutningsavgift 295:-.

Pris (ink. moms)  
**3 564:-**  
Artikel  
**BOXER**



## Inomhusantenn för digital-TV

Artikel ANT-IN är en enkel inomhusantenn för VHF-bandet och för UHF-bandet. Rekommenderas som inomhusantenn till Nokia digital-TV-mottagare 9820 T. Med IEC-kontakt.

Pris (ink. moms)  
**185:-**  
Artikel  
**ANT-IN**



(M)

## Aktiv inomhusantenn för digital-TV

Artikel ANT-IN-A är en **aktiv** inomhusantenn för VHF-bandet och för UHF-bandet. Rekommenderas som inomhusantenn till Nokia digital-TV-mottagare 9820 T. Med IEC-kontakt. 230 volt.

Pris (ink. moms)  
**245:-**  
Artikel  
**ANT-IN-A**

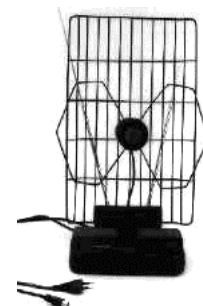

(H)

## Aktiv TV-antenn 12 V

Rundstrålande aktiv TV-antenn VHF + UHF för husvagn, bil och båt. Drivs med 12 Volt. Kan även användas med 230V-matning, nätaggregat medföljer. 6 meter kabel och TV-kontakt (IEC) medföljer.

Pris (ink. moms)  
**525:-**  
Artikel  
**DISC**



(H)

## 15 tum mono-TV utan text

Grundig

Portabel Grundig 15" TV (synlig diagonal 34 cm). Automatisk kanalinställning med ATS. Scartkontakt och fjärrkontroll. Färg: grå.

Pris (ink. moms)  
**2 095:-**  
Artikel  
**P 37-080**



(G)

## 15 tum mono-TV med text. Olika färger.

Grundig

Bärbar "Ungdoms-TV" Grundig 15 tums TV (synlig diagonal 34 cm). Automatisk kanalinställning med ATS, Text-TV och bildskärmsmenyer för enkel inställning. Scartkontakt och fjärrkontroll. Färger: gul, röd, blå, vit eller "gladgrå".

*Fräcka färger!*

Pris (ink. moms)  
**2 350:-**  
Artikel  
**P 37-830**



(R)

## 15 tum mono-TV med text och 12 Volts-matning

Grundig

Grundig 15" TV (synlig diagonal 34 cm). Inbyggd teleskopantenn. Multisystem för TV-system i andra länder. Automatisk kanalinställning med ATS, Text-TV och bildskärmsmenyer för enkel inställning. Scartkontakt och fjärrkontroll. Kan användas i t.ex. husvagn, bil eller båt med 12 volt / 24 Volt -matning (35 Watt). Färg: trevligt grå.

Pris (ink. moms)  
**3 500:-**  
Artikel  
**P 37-831/12**



(R)

## 15 tum mono-TV med VHS-bandspelare

Grundig

Grundig 15" TV (synlig diagonal 34 cm) kombinerad med en VHS-bandspelare med ShowView. Dubbla mottagardelar så att man kan spela in ett program och titta på det andra. Automatisk kanalinställning med ATS och bildskärmsmenyer för enkel inställning. Scartkontakt och fjärrkontroll. Färg svart. Text-TV.

Pris (ink. moms)  
**4 150:-**  
Artikel  
**TVR 3740**



(R)

## 18 tum mono-TV med text

Grundig

18 tums Black Planar-bildrör (synlig diagonal 41 cm). Text-TV. Inbyggd teleskopantenn och bärhandtag. Färg metallic grå. Text-TV, fjärr och scartkontakt.

Pris (ink. moms)  
**3 995:-**  
Artikel  
**P 45-830**



(R)

## 20 tum TV med 12 volt och text

Grundig

20 tums Black Matrix-rör (synlig diagonal 48 cm). Kan matas med 12 Volt (TV'n drar 60 Watt ) Med text-TV, scartkontakt och fjärrkontroll. Färg: metallic grå. Utmärkt bil-båt-husvagns-TV för den kräsne tittaren.

Pris (ink. moms)  
**4 150:-**  
Artikel  
**T 51-830/12**



(R)

## 20 tum mono-TV med text

Grundig

20 tums Black Matrix-rör (synlig diagonal 48 cm). Med text-TV, scartkontakt och fjärrkontroll. Färg: vit

Pris (ink. moms)  
**3 195:-**  
Artikel  
**T 51-731**



(R)

## 22 tum mono-TV med text

Grundig

Grundig "Davio 55", en 22 tums TV med diagonal 51 cm. Bildrör Black Line D. Med text-TV, scartkontakt och fjärrkontroll. Färg: sobert grå eller vit.

Pris (ink. moms)  
**3 295:-**  
Artikel  
**T 55-830**



(R)

## 22 tum stereo-TV med text

Grundig

Grundig 22 tum TV med synlig diagonal 51 cm. Nicamstereo. Bildröret är av typen Black Line D. Top-Text-TV. Scartkontakt. Bilsskärmsmenyer, automatisk kanalinställning. Finns i svart, grå eller vit.

Pris (ink. moms)  
**4 150:-**  
Artikel  
**ST 55-805**



(R)

## 20 tum mono-TV med VHS-bandspelare, text

Grundig

Grundig 20" TV (synlig diagonal 51 cm) kombinerad med en VHS-bandspelare med ShowView. Dubbla mottagardelar så att man kan spela in ett program och titta på det andra. Automatisk kanalinställning med ATS och bildskärmsmenyer för enkel inställning. Scartkontakt och fjärrkontroll. Färg svart.

Pris (ink. moms)  
**5 295:-**  
Artikel  
**TVR 5540**



(R)

## 25 tum stereo-TV med text

Grundig

Grundig 25 tum TV "Monitor-look" med synlig diagonal 59 cm. Nicamstereo. Bildröret är av typen Black Line D. Top-Text-TV. 2 st scartkontakter och s-videoingång. Bilsskärmsmenyer, automatisk kanalinställning. Insomningstimer. 2x8 Watt musikeffekt. Färg svart.

Pris (ink. moms)  
**5 450:-**  
Artikel  
**ST 63-782**

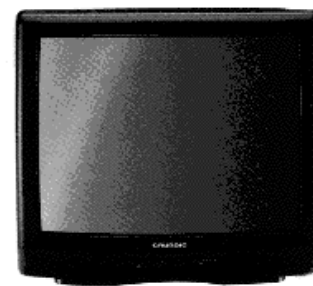

(R)

## 25 tum stereo-TV med text

Grundig

Grundig 25 tum TV med synlig diagonal 59 cm. Nicamstereo. Bildröret är av typen Black Line D. Top-Text-TV. 2 st scartkontakter och s-videoingång. Bilsskärmsmenyer, automatisk kanalinställning. Insomningstimer. 2x8 Watt musikeffekt. Färg svart.

Pris (ink. moms)  
**5 450:-**  
Artikel  
**ST 63-702**



(R)

## 28 tum mono-TV med text

Grundig

Grundig 28 tum TV "Monitor-look" med synlig diagonal 66 cm. Bildröret är av typen Black Line D. Text-TV typ "Top-text". 2 st scartkontakter och phonoingång. Bilsskärmsmenyer, automatisk kanalinställning. Insomningstimer. 8 Watt musikeffekt. Färg svart.

Pris (ink. moms)  
**5 450:-**  
Artikel  
**ST 70-782**

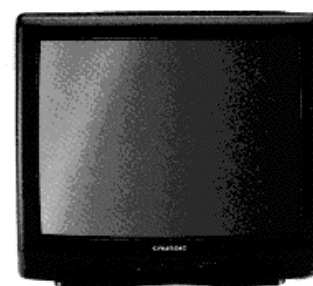

(R)

## 28 tum mono-TV med text

Grundig

Grundig 28 tum TV med synlig diagonal 66 cm. Nicamstereo. Bildröret är av typen Black Line D. Top-Text-TV. 2 st scartkontakter och s-videoingång. Bilsskärmsmenyer, automatisk kanalinställning. Insomningstimer. 2x8 Watt musikeffekt. Färg svart.

Pris (ink. moms)  
**5 450:-**  
Artikel  
**ST 70-702**



(R)

## 29 tum stereo-TV

Grundig

29 tums dammfritt Megatron-bildrör. Synlig diagonal är 68 cm. Stereoljud med 2 x 20 Watt. Top-Text-TV. 2 st scartkontakter och s-videoingång. Bilsskärmsmenyer, automatisk kanalinställning. Insomningstimer. Färg grå. Videobänken på bilden är extra tillbehör.

Pris (ink. moms)  
**6 895:-**  
Artikel  
**ST 72-860**

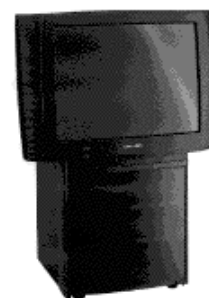

(R)

## 32 tum stereo-TV

Grundig

Storbilds-TV med 32 tums Black Invar-bildrör. Synlig diagonal är 80 cm. Stereoljud med 2 x 20 Watt. Top-Text-TV. 2 st scartkontakter och s-videoingång. Bilsskärmsmenyer, automatisk kanalinställning. Färg grå. Kan utrustas med designad videobänk, moduler för bild-i-bild, Dolby Pro Logic och satellitmottagning.

Pris (ink. moms)  
**10 995:-**  
Artikel  
**ST 84-896**

(R)



## 32 tum stereo-TV 100 Hz

Grundig

Storbilds-TV 100 Hz med 32 tums Black Invar-bildrör. Synlig diagonal är 80 cm. Stereoljud med 2 x 20 Watt. Top-Text-TV. 2 st scartkontakter och s-videoingång. Bilsskärmsmenyer, automatisk kanalinställning. Färg grå. Kan utrustas med designad videobänk (bild), moduler för VGA-ingång, bild-i-bild, Dolby Pro Logic och satellitmottagning.

Pris (ink. moms)  
**14 200:-**  
Artikel  
**M 84-211**

(R)

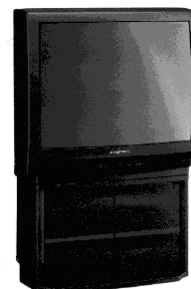

## 37 tum stereo-TV VGA

Grundig

**STOR**-bilds-TV, 37 tum, hela 89 cm diagonal. 100 Hz bildteknik. VGA-ingång för inkoppling av PC. Bild-i-bild. Top-text. 3-kanals aktivt ljudsystem med 80 W. Kan utrustas med designad videobänk (bild), moduler för Dolby Pro Logic och satellitmottagning.

Pris (ink. moms)  
**34 995:-**  
Artikel  
**M 95-411**

(R)



## 28 tum 16:9-bild stereo-TV

Grundig

Widescreen-TV 28 tum (66 cm) med Black Line-bildrör. Stereoljud med 2 x 20 W. Top-text och två scartkontakter. Kan utrustas med bild-i-bild, Dolby Pro Logic och satellitmottagning.

Pris (ink. moms)  
**6 895:-**  
Artikel  
**MW 70-2699**

(R)

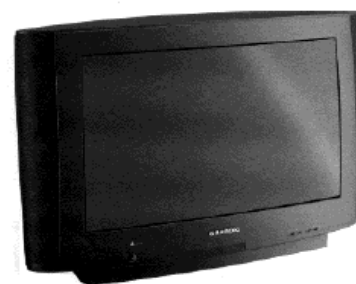

## 32 tum 16:9-bild stereo-TV

Grundig

Widescreen-TV 32 tum (76 cm) med Black Line-bildrör. Stereoljud med 2 x 20 W. Top-text och två scartkontakter. Kan utrustas med bild-i-bild, Dolby Pro Logic och satellitmottagning.

Pris (ink. moms)  
**10 895:-**  
Artikel  
**MW 82-2699**

(R)

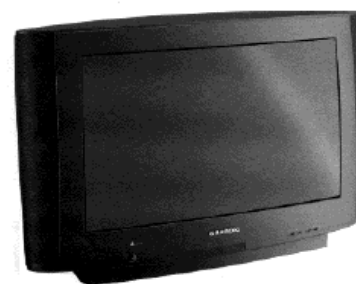

## 32 tum 16:9-bild stereo-TV

Grundig

Widescreen-TV 32 tum (76 cm) med dammfritt Megatron-bildrör. 100 Hz bildteknik. Stereoljud med 2 x 20 W. Top-text och två scartkontakter. Kan utrustas med designad videobänk (bild), moduler för VGA-ingång, bild-i-bild, Dolby Pro Logic och satellitmottagning. Två färger: Svart och "polar".

Pris (ink. moms)  
**14 995:-**  
Artikel  
**MW 82-50**

(R)



## 32 tum 16:9-bild stereo-TV VGA Dolby

Grundig

Widescreen-TV 32 tum (76 cm) med dammfritt Megatron-bildrör. 100 Hz bildteknik. VGA-ingång för inkoppling av PC. Dolby Surround Pro Logic med 5 kanaler och 120 W. Top-text och två scartkontakter. Kan utrustas med designad videobänk (bild), bild-i-bild, och satellitmottagning.

Pris (ink. moms)  
**17 500:-**  
Artikel  
**MW 82-510**

(R)



## 42 tum 16:9 stereo-TV

Grundig

Häng TV:n på väggen ! Planartron är en stor och plan plasmafärgskärm. Djupet är bara 13.4 cm med en diagonal på hela 106 cm ! Allt finns: VGA, Dolby 2x 30 W, bild-i-bild, PALplus färgförbättring, megatext, etc.... Finns designat stativ TVS 2 som tillbehör med inbyggda högtalare.

Pris (ink. moms)  
**110 000:-**  
Artikel  
**PW 110-520**

(R)

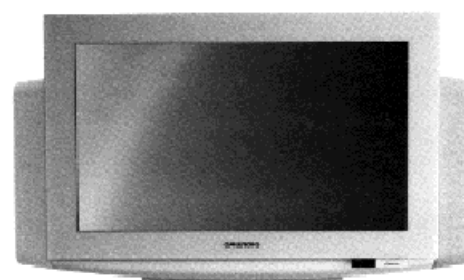

## GRUNDIG VIDEO

## TV-PRODUKTER

### DVD-spelare

Grundig

DVD-spelare med möjlighet för avspelning av dics-formaten DVD-video, Video-CD (2.0), audio-CD, CD-R och CD-RW. 500 linjers upplösning. Digitala utgångar: Dolby Digital, MPEG 2 Audio, Digital Theatre Sound. Regionsbefriad.

Pris (ink. moms)  
**3 500:-**  
Artikel  
**GDV 120**

(R)



### VHS-video mono

Grundig

Videobandspelare med 2 videohuvuden. ATS europlus automatisk kanalinställning, NTSC-avspelning och snabbspolning. En scartkontakt. ShowView och fjärrkontroll.

Pris (ink. moms)  
**1 850:-**  
Artikel  
**GV 29**

(R)



## VHS-video mono

Grundig

Videobandspelare med 2 videohuvuden. ATS europlus automatisk kanalinställning, NTSC-avspelning och snabbspolning. Två scartkontakter. ShowView och fjärrkontroll.

Pris (ink. moms)  
**2 050:-**  
Artikel  
**GV 9000**



(R)

## VHS-video stereo

Grundig

HiFi-stereo videobandspelare med 4 videohuvuden. Long Play för ökad speltid. ATS europlus automatisk kanalinställning, NTSC-avspelning och snabbspolning. Två scartkontakter. ShowView och fjärrkontroll.

Pris (ink. moms)  
**2 995:-**  
Artikel  
**GV 94**



(R)

## VHS-video stereo

Grundig

HiFi-stereo videobandspelare med 4+2 videohuvuden. Long Play för ökad speltid. Perfekt stillbild. ATS europlus automatisk kanalinställning, NTSC-avspelning och snabbspolning. Två scartkontakter. ShowView och fjärrkontroll.

Pris (ink. moms)  
**3 500:-**  
Artikel  
**GV 9400**



(R)

## KABEL & KONTAKTER

TV-NÄT

### Koaxialkabel 0,4 inomhus

Koaxialkabel för inomhusbruk med ytterhölje av vit PVC. Ytterdiameter 3.6 mm. Innerledarens diameter är 0.4 mm. Dämpning per 100 meter vid 5 Mhz är 4.6 dB, vid 450 MHz 32.5 dB. Lämplig f-kontakt, se FT-0.4. Finns på bobin med 200 meter.

Pris (ink. moms)  
**5:-**  
Artikel  
**KAB-0.4**



(M)

### Koaxialkabel 0,8 inomhus

Koaxialkabel för inomhusbruk med ytterhölje av vit PVC. Ytterdiameter 5 mm. Innerledarens diameter är 0.8 mm. Dämpning per 100 meter vid 50 Mhz är 5.8 dB, vid 600 MHz 20.1 dB och vid 2050 MHz 39.1 dB. Lämplig f-kontakt, se FT-0.8. Finns på bobin med 100 och 350 meter.

Pris (ink. moms)  
**4:-**  
Artikel  
**KAB-0.8**



(H)

## Koaxialkabel 0,8 inomhus. I kartong.

Koaxialkabel för inomhusbruk med ytterhölje av vit PVC. Levereras 300 meter i praktisk dispenserkartong. Ytterdiameter 5 mm. Innerledarens diameter är 0.8 mm. Dämpning per 100 meter vid 50 Mhz är 5.8 dB, vid 600 MHz 20.1 dB och vid 2050 MHz 39.1 dB. Lämplig f-kontakt, se FT-0.8.

Pris (ink. moms)  
**4:-**  
Artikel  
**KAB-0.8-box**



(H)

## Koaxialkabel 1,0 inomhus

Koaxialkabel för inomhusbruk med ytterhölje av vit PVC. Ytterdiameter 6.7 mm. Innerledarens diameter är 1 mm. Dämpning per 100 meter vid 50 Mhz är 4.6 dB, vid 600 MHz 16.3 dB och vid 2050 MHz 31 dB. Lämplig f-kontakt, se FT-1.0. Finns på bobin med 100 och 350 meter.

Pris (ink. moms)  
**5:-**  
Artikel  
**KAB-1.0**



(M)

## Koaxialkabel 1.0 inomhus. I kartong.

Koaxialkabel för inomhusbruk med ytterhölje av vit PVC. Levereras 300 meter i praktisk dispenserkartong. Ytterdiameter 6.7 mm. Innerledarens diameter är 1 mm. Dämpning per 100 meter vid 50 Mhz är 4.6 dB, vid 600 MHz 16.3 dB och vid 2050 MHz 31 dB. Lämplig f-kontakt, se FT-1.0

Pris (ink. moms)  
**5:-**  
Artikel  
**KAB-1.0-box**



(M)

## Koaxialkabel 1.0 utomhus

Koaxialkabel för utomhusbruk med ytterhölje av svart PE-plast. Ytterdiameter 6.7 mm. Innerledarens diameter är 1 mm. Dämpning per 100 meter vid 50 Mhz är 4.6 dB, vid 600 MHz 16.3 dB och vid 2050 MHz 31 dB. Lämplig f-kontakt, se FT-1.0. Finns på bobin med 100 och 350 meter.

Pris (ink. moms)  
**6:-**  
Artikel  
**KAB-1.0-U**



(M)

## Koaxialkabel 1.7 inomhus

Koaxialkabel för inomhusbruk med ytterhölje av vit PVC. Ytterdiameter 10.25 mm. Innerledarens diameter är 1.7 mm. Dämpning per 100 meter vid 50 Mhz är 2.6 dB, vid 600 MHz 10.0 dB och vid 2050 MHz 20.5 dB. Lämplig f-kontakt, se FT-1.7. Finns på bobin med 500 meter. Kan även säljas i metervara.

Pris (ink. moms)  
**11:-**  
Artikel  
**KAB-1.7**



(H)

## Koaxialkabel 1.7 utomhus

Koaxialkabel för utomhusbruk med ytterhölje av svart PE-plast. Ytterdiameter 10.25 mm. Innerledarens diameter är 1.7 mm. Dämpning per 100 meter vid 50 Mhz är 2.6 dB, vid 600 MHz 10.0 dB och vid 2050 MHz 20.5 dB. Lämpelig f-kontakt, se FT-1.7. Finns på bobin med 500 meter. Kan även säljas i metervara.

Pris (inkl. moms)  
**11:-**  
Artikel  
**KAB-1.7-U**



(H)

## F-kontakt twist-on för olika koaxialkablar

Kontakt till koaxialkabel FT-xx är av "skruva-på-typ", så kallad "twist-on". Enkel montering. Följande modeller finns:  
FT-04 för kabel "KAB-0.4"  
FT-08 för kabel "KAB-0.8"  
FT-1.0 för kabel "KAB-1.0"  
FT-1.7 för kabel "KAB-1.7" (utpris 35:-)

Pris (inkl. moms)  
**5:-**  
Artikel  
**FT-xx**

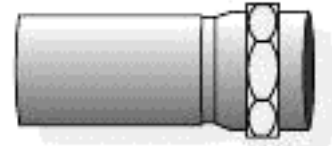

(M)

## Adapter

För att skarva mellan olika kontakter på en koaxialkabel. Bilden visar:  
Adapter från F-hona till F-hona.  
Adapter från F-hane till F-hane.  
Adapter från F-hane till IEC-hona,  
Adapter från F-hane till IEC-hane,

Pris (inkl. moms)  
**25:-**  
Artikel  
**Adapter**



(M)

## MF-NÄT (5-2150 MHz)

## TV-NÄT

### MF-switch 5 ingångar, 2 utgångar

SVT 5/2 är en multiswitch med fyra LNB-ingångar avsedd för två TWIN-LNB typ "TWIN-U", och en VHF/UHF- ingång, med två utgångar till TV/Satellit-uttag (typ SAT-2). Mottagaren väljer respektive ingång med diseqc-styrningen (nivå 1.0). Perfekt för hushåll med en analog och en digital satellitmottagare.

*Nytt!*

Pris (inkl. moms)  
**525:-**  
Artikel  
**SVT 5/2**

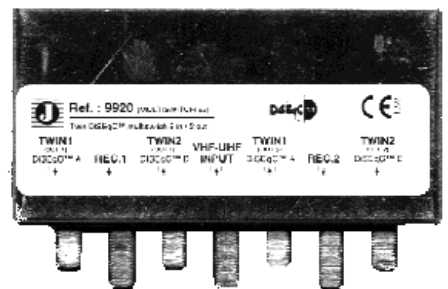

(H)

### MF-switch 5 ingångar, 4 utgångar inkl. nät-del

### Grundig

Grundig SVT 5/4 är en multiswitch med fyra LNB-ingångar och en VHF/UHF- ingång, med fyra utgångar till TV/Satellit-uttag (typ SAT-2). Mottagaren väljer respektive ingång med 13/17 Volt och 22 kHz-ton. Dämpning terrest signal 15 dB och satellitsignal 10 dB. Inklusive nät-del.

Pris (inkl. moms)  
**1 550:-**  
Artikel  
**SVT 5/4**

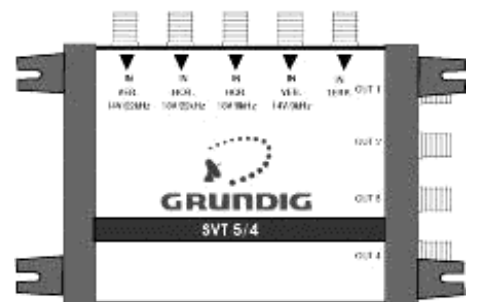

(H)

## MF-switch 5 ingångar, 8 utgångar inkl. nätadel

Grundig

Grundig SVT 5/8 är en multiswitch med fyra LNB-ingångar och en VHF/UHF ingång, med åtta utgångar till TV/Satellit-uttag (typ SAT-2). Mottagaren väljer respektive ingång med 13/17 Volt och 22 kHz-ton. Dämpning terrest signal 20 dB och satellitsignal 5 dB. Inklusive nätadel.

Pris (inkl. moms)  
**2 575:-**  
Artikel  
**SVT 5/8**

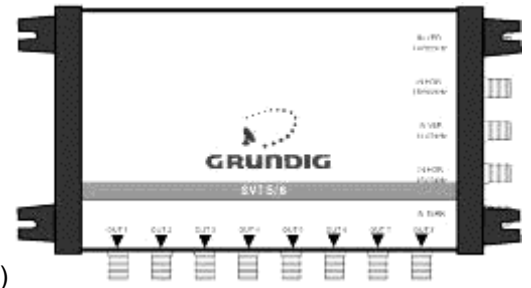

(H)

## MF-switch 9 ingångar, 4 utgångar inkl. nätadel

Grundig

Grundig SVT 9/4 är en multiswitch med åtta LNB-ingångar och en VHF/UHF ingång, med fyra utgångar till TV/Satellit-uttag (typ SAT-2). TV-tittaren väljer respektive LNB-ingång 1-8 med satellitmottagarens diseqc-styrning (1.0). Fungerar även med 13/17 Volt och 22 kHz-ton för val av LNB-ingång 1-4. Dämpning terrest signal 20 dB och satellitsignal 5 dB. Inklusive nätadel.

Pris (inkl. moms)  
**4 100:-**  
Artikel  
**SVT 9/4**



(H)

## MF-switch 9 ingångar, 6 utgångar inkl. nätadel

Grundig

SVT 9/6 är en multiswitch med åtta LNB-ingångar (till två Quattro-LNB) och en VHF/UHF ingång, med sex utgångar till TV/Satellit-uttag (typ SAT-2). TV-tittaren väljer respektive LNB-ingång 1-8 med satellitmottagarens diseqc-styrning (1.0). Fungerar även med 13/17 Volt och 22 kHz-ton för val av LNB-ingång 1-4. Dämpning terrest signal 20

Pris (inkl. moms)  
**4 250:-**  
Artikel  
**SVT 9/6**

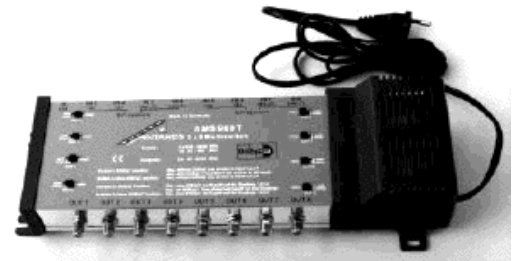

(H)

## MF-switch 9 ingångar, 8 utgångar inkl. nätadel

Grundig

Grundig SVT 9/8 är en multiswitch med åtta LNB-ingångar och en VHF/UHF ingång, med åtta utgångar till TV/Satellit-uttag (typ SAT-2). TV-tittaren väljer respektive LNB-ingång 1-8 med satellitmottagarens diseqc-styrning (1.0). Fungerar även med 13/17 Volt och 22 kHz-ton för val av LNB-ingång 1-4. Dämpning terrest signal 20 dB och satellitsignal 5 dB. Inklusive nätadel.

Pris (inkl. moms)  
**4 995:-**  
Artikel  
**SVT 9/8**

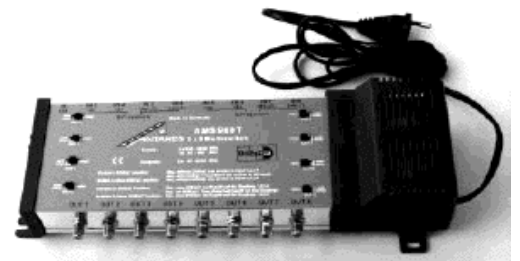

(H)

## Slututtag TV, Radio, Satellit med sarg

Grundig

Slututtag med lock och sarg. Två stycken IEC-kontakter för TV (47-870 MHz) och radio (88-107 MHz), och en F-kontakt för satellit-TV (950-2150 MHz). Dämpning 2 dB för TV- och radiouttagen, dämpning 0 dB för satellit-TV-uttaget. Uttaget ska sättas sist i en eventuell slinga.

Pris (inkl. moms)  
**125:-**  
Artikel  
**SAT-2**

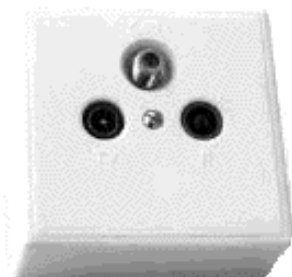

(H)

Genomgångsuttag med lock och sarg. Två stycken IEC-kontakter för TV (47-870 MHz) och radio (88-107 MHz), och en F-kontakt för satellit-TV med DC-styrning (950-2150 MHz). Dämpning 14 dB för TV- och radiouttagen och satellituttaget. Observera att man inte kan ha två satellitmottagare igång samtidigt i samma slinga !

Pris (ink. moms)  
**145:-**  
Artikel  
**SAT-14-DC**

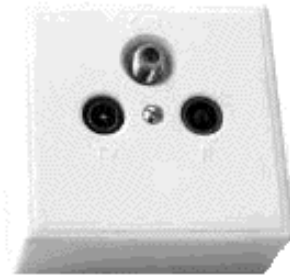

(H)

## Linjeförstärkare med VHF/UHF-pass

STV-525 är en linjeförstärkare för 950-2150 MHz med 20 dB förstärkning, och passiv genomgång för TV-bandet 40-860 MHz med 5 dB dämpning. Förstärkaren drivs med LNB-spänningen.

Pris (ink. moms)  
**235:-**  
Artikel  
**STV 525**

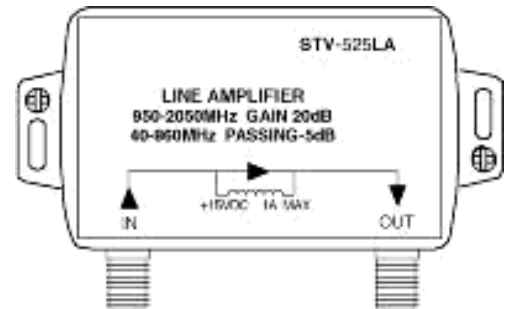

(H)

## Linjeförstärkare 950-2150 MHz

SMW

ILA-2000 förstärker signalen 20 dB vid 2150 MHz., med en tiltning av signalen +3 dB. Matas av LNB-spänningen 12-20 V, och drar 20 mA. ILA-2000 klarar utomhusmiljö, med ett temperaturområde på -40° - 60° C. Finns idag med olika förstärkningar, från 8 dB till 24 dB vid 2150 MHz.

*För digitala signaler*

Pris (ink. moms)  
**365:-**  
Artikel  
**ILA-2000**



(H)

## 22 kHz-modulator

Artikel "22-kHz" lägger in en 22 kHz styrsignal i koaxialkabeln till LNB:n, för att med signalen styra en t.ex. Universal-LNB eller en 22 kHz-switch. Styrsignalen 22 kHz adderas in med hjälp av en spänning 5-12 Volt från satellitmottagaren, eller ifrån någon annan spänningskälla.

Pris (ink. mods)  
**215:-**  
Artikel  
**22-kHz**

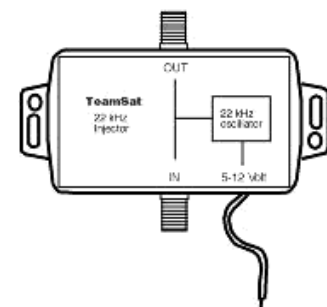

(H)

## Combiner LNB / Antenn

Combiner (eller kombinerare) för vanlig marksänd antennsignal 47 - 860 MHz och LNB-signal med DC-pass 950 - 2150 MHz. Man blandar ihop signalen från marksänd TV med LNB-signalen och skicka ner i en kabel. Signalen delas sedan upp igen vid TV:n av en ytterligare en MFF 1 eller ett uttag typ SAT-2.

Pris (ink. moms)  
**135:-**  
Artikel  
**MFF-1**

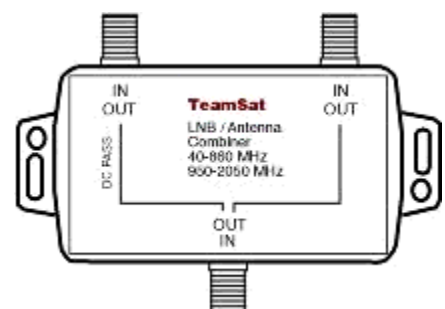

(H)

## Aktiv combiner LNB / Antenn

Aktiv combiner för vanlig marksänd antenssignal 47 - 860 MHz och LNB-signal med DC-pass 950 - 2150 MHz. Man blandar ihop signalen från marksänd TV med LNB-signalen och skicka ner i en kabel. Signalen delas sedan upp igen vid TV:n av en "MFF 1" eller ett uttag typ SAT-2. Förstärkning marksänd TV: -10 till +12 dB, tilt 0-13 dB, satellit-TV: 0 till +22 dB.

*Nyhet!*

Pris (ink. moms)  
**695:-**  
Artikel  
**MFF-2**

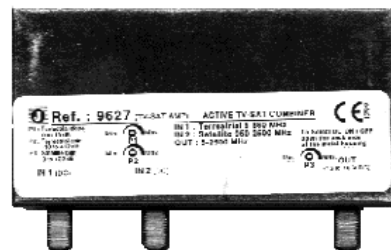

(G)

## Tvåvägsfördelare 5-2150 MHz

Fördelare med två utgångar och en ingång för uppdelning av en MF-signal och TV-signal (5-2150 MHz). Alla utgångarna har DC-pass, dvs alla satellitmottagare matar LNB:n med spänning. Använd art. nr. DC-S om man önskar att någon mottagare inte ska få bestämma polarisationen. Dämpning 3.7 dB. Dioder för DC-passen, dvs likströmmen kan bara passera i en riktning.

Pris (ink. moms)  
**110:-**  
Artikel  
**MF-2**

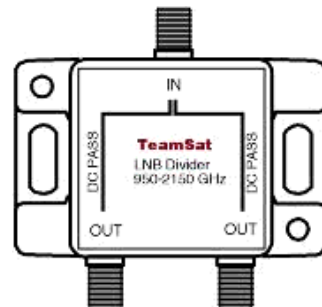

(H)

## Fyrvägsfördelare 5-2150 MHz

Fördelare med fyra utgångar och en ingång för uppdelning av en MF-signal och TV-signal (5-2150 MHz). Alla utgångarna har DC-pass, dvs alla satellitmottagare matar LNB:n med spänning. Använd art. nr. DC-S om man önskar att någon mottagare inte ska få bestämma polarisationen. Dämpning 7.4 dB. Dioder för DC-passen, dvs likströmmen kan bara passera från "IN" till "OUT"

Pris (ink. moms)  
**135:-**  
Artikel  
**MF-4**

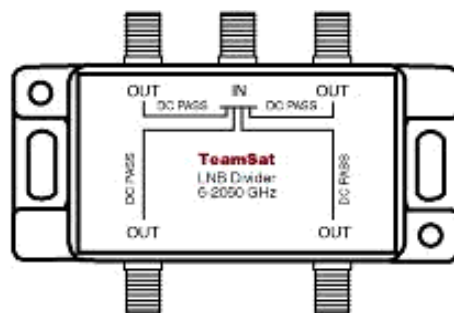

(H)

## DC-stopp, F-kontakter

DC-stoppet hindrar likspänning från en satellitmottagare att nå LNB:n. Praktiskt t.ex. om man vill ha två satellitmottagare till samma 13/17 V-styrda LNB, där bara ena satellitmottagaren ska bestämma polarisationen. F-kontakter.

Pris (ink. moms)  
**65:-**  
Artikel  
**DC-S**



(H)

## Inmatningsfilter

Inmatningsfilter för inmatning av separat matningsspänning till ett mikrovågshuvud. Genomgångsdämpning 0.8 dB, max ström 1.5 A. F-kontakter.

Pris (ink. moms)  
**90:-**  
Artikel  
**MF-INM**

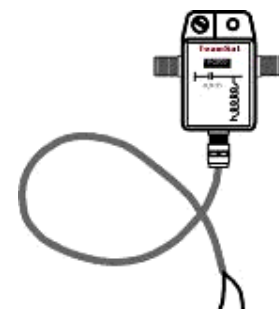

(H)

## TV-förstärkare 25-860 MHz, 20 dB

EU 455 är en reglerbar förstärkare för marksända antennsignaler inom 25 MHz till 860 MHz. Kan även användas för att förstärka TV-signalen från en videobandspelare eller en satellitmottagare. Förstärkningen regleras med en potentiometer 0-20 dB. Integrerad 220 V nätdel.

Pris (ink. moms)  
**210:-**  
Artikel  
**EU 455**



(H)

## TV-förstärkare 25-860 MHz, 24 dB VHF/UHF Antron

ANT 140 är en reglerbar förstärkare för t.ex. marksända antennsignaler inom 47 MHz till 860 MHz. Förstärkningen regleras individuellt för VHF-bandet och för UHF-bandet med separata potentiometrar 0-24 dB. Utnivå max. 109 dB $\mu$ V. En ingång och två utgångar med f-kontakter. Integrerad 220 V nätdel.

*Nytt!*  
Pris (ink. moms)  
**495:-**  
Artikel  
**ANT 140**



(H)

## Bredbandsförstärkare 860 MHz, 20 dB Grundig

Bredbandsförstärkare (D3) för kabel-TV-nät. Frekvensgång 45-862 MHz. Förstärkning 20 dB, justerbar dämpning 0-18 dB. Max utnivå 114 dB $\mu$ V (IMA $\geq$ 60 dB) resp. max 97.5 dB $\mu$ V (vid CTB=60 dB och 36 kanaler). 220 V. F-kontakter.

Pris (ink. moms)  
**755:-**  
Artikel  
**AR 1208**



(H)

## Bredbandsförstärkare 860 MHz, 20 dB retur Grundig

Bredbandsförstärkare (D3) för kabel-TV-nät. Frekvensgång 45-862 MHz. Förstärkning 20 dB, justerbar dämpning 0-18 dB, justerbar frekvenskorrigering 0-16 dB. Med passiv returväg 4-25 MHz. Max utnivå 112.5 dB $\mu$ V (IMA $\geq$ 60 dB) resp. max 97.5 dB $\mu$ V (vid CTB=60 dB och 36 kanaler). 220 V. F-kontakter.

Pris (ink. moms)  
**1 070:-**  
Artikel  
**AR 2208**



(H)

## Bredbandsförstärkare 860 MHz, 27 dB retur Grundig

Bredbandsförstärkare (D3) för kabel-TV-nät. Frekvensgång 45-862 MHz. Förstärkning 27 dB, justerbar dämpning 0-18 dB, justerbar frekvenskorrigering 0-16 dB. Med passiv returväg 4-25 MHz. Max utnivå 114.5 dB $\mu$ V (IMA $\geq$ 60 dB) resp. max 99.5 dB $\mu$ V (vid CTB=60 dB och 36 kanaler). 220 V. F-kontakter.

Pris (ink. moms)  
**1 475:-**  
Artikel  
**AR 2278**



(H)

## VHF-Modulator E5-E12/ S11-S20

Nätansluten modulator på VHF- och S-bandet. Enkelt programmerbar på utkanaler E5-E12 och S11-S20.

Utnivå 90 dB $\mu$ V. Ej grannkanalsduglig, dvs man måste lämna TV-kanalen närmast under den valda ledig. Ingångar: phono-kontakt med audio R+L, och video. Justerbar nivå. Utgång: IEC-kontakt med RF in och RF ut.

Ett lågpasfilter för VHF-bandet medföljer.

Pris (ink. moms)

**1 250:-**

Artikel  
**MOD-VHF**



(H)

## VHF-Modulator fyra kanaler E5-E12/ S11-S20

Fyra stycken sammanbyggda modulatorer på VHF- och S-bandet. Enkelt individuellt programmerbara på utkanaler E5-E12 och S11-S20. Utnivå 85 dB $\mu$ V. Ej grannkanalsduglig. Ingångar: scart-kontakter med audio R+L in, och video in. Justerbar utnivå. Utgång: IEC-kontakt med RF in och RF ut. Ett lågpasfilter för VHF-bandet medföljer

*Nytt!*

Pris (ink. moms)

**3 695:-**

Artikel  
**MOD-VHF-4**

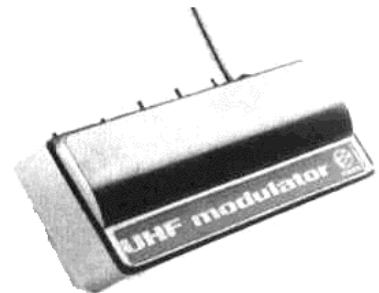

(H)

## Tvåvägsfördelare 5 - 860 MHz

Tvåvägsfördelare för antenssignaler 5-860 MHz. F-kontakter. Dämpning 3.7 dB. Gjutet hus.

Pris (ink. moms)

**45:-**

Artikel  
**F-2**

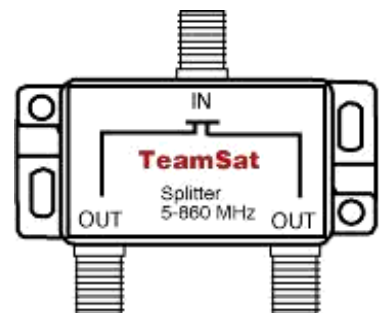

(H)

## Fyrvägsfördelare 5 - 860 MHz

Fyrvägsfördelare för antenssignaler 5-860 MHz. F-kontakter. Dämpning 7.4 dB. Gjutet hus.

Pris (ink. moms)

**55:-**

Artikel  
**F-4**

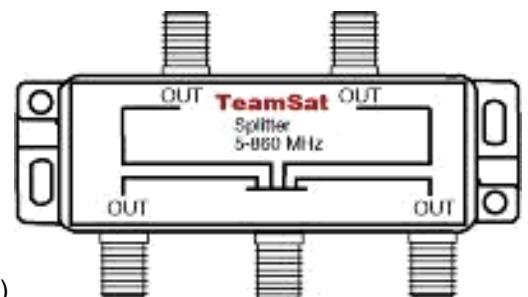

(H)

## Reglerbar dämpare 0-20 dB F-kontakter

Relerbar dämpare 0-20 dB. För antenssignal 5-860 MHz. F-kontakter och gjutet hus.

Pris (ink. moms)

**105:-**

Artikel  
**AT-020**



(H)

## Genomgångsuttag kabel-TV 14 dB, med sarg

Antennuttag med TV-uttag och Radio-uttag med IEC-kontakter. Frekvensgång 5-860 MHz. Uttagsdämpning 14 dB och genomgångsdämpning 1 dB. Levereras komplett med lock och sarg. Antennuttaget finns även med 8 dB och 10 dB uttagsdämpning.

Pris (ink. moms)

**79:-**

Artikel

**KTV-14**

**KTV-10**

**KTV-8**

(H)

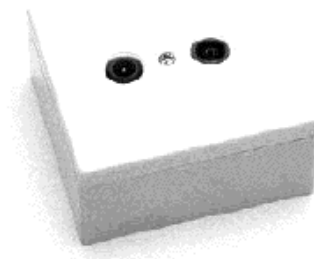

## Slututtag kabel-TV avslutat, med sarg

Avslutat antennuttag med TV-uttag och radio-uttag med IEC-kontakter. Ska monteras som sista uttag i en slinga. Frekvensgång 5-860 MHz. Uttagsdämpning 1 dB. Levereras komplett med lock och sarg.

Pris (ink. moms)

**79:-**

Artikel

**KTV-1T**

(H)

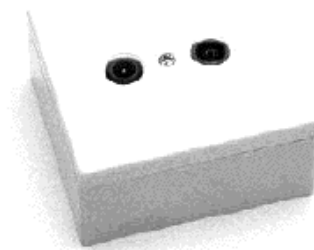

## Multimediauttag datanät 16 dB, med sarg

Genomgångsuttag med lock och sarg. Två stycken IEC-kontakter för TV (47-870 MHz) och radio (88-107 MHz), och en F-kontakt för datatrafik på returbandet (5-65 MHz). Isolation mellan returbandet och TV/radio-bandet minst 40 dB. Dämpning 16 dB för TV- och radiouttagen och satellituttaget. Genomgångsdämpning 2 dB. Inklusive ram.

*Nyhet!*

Pris (ink. moms)

**150:-**

Artikel

**DAT-16**

(H)

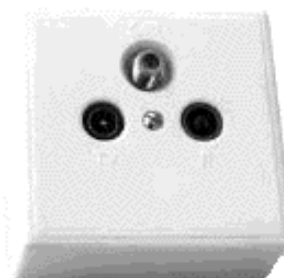

## Multimediauttag datanät 12 dB, med sarg

Genomgångsuttag med lock och sarg. Två stycken IEC-kontakter för TV (47-870 MHz) och radio (88-107 MHz), och en F-kontakt för datatrafik på returbandet (5-65 MHz). Isolation mellan returbandet och TV/radio-bandet minst 40 dB. Dämpning 12 dB för TV- och radiouttagen och satellituttaget. Genomgångsdämpning 2 dB. Inklusive ram.

*Nyhet!*

Pris (ink. moms)

**150:-**

Artikel

**DAT-12**

(H)

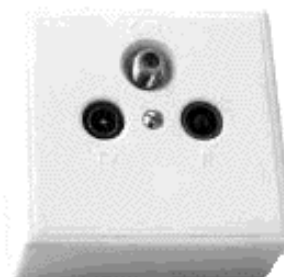

## Multimediauttag datanät 10 dB, med sarg

Genomgångsuttag med lock och sarg. Två stycken IEC-kontakter för TV (47-870 MHz) och radio (88-107 MHz), och en F-kontakt för datatrafik på returbandet (5-65 MHz). Isolation mellan returbandet och TV/radio-bandet minst 40 dB. Dämpning 10 dB för TV- och radiouttagen och satellituttaget. Genomgångsdämpning 3 dB. Inklusive ram.

*Nyhet!*

Pris (ink. moms)

**150:-**

Artikel

**DAT-10**

(H)

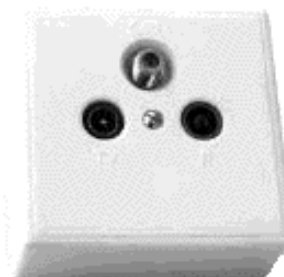

## Fjärrstyrningslänk universal, trådlöst

Med Pyramid kan du fjärrstyra t.ex video och satellitmottagare från vilken plats som helst i hemmet. Placera en "mottagarpyramid" riktad mot den utrustning som skall styras. Ställ sedan "sändarpyramiden" bredvid önskad TV-mottagare, och rikta fjärrkontrollen mot denna. Fjärrkontrollens IR-signal sänds tillbaka till mottagarpyramiden, som riktar en IR-signal mot det som skall fjärrstyras.

Pris (ink. moms)  
**795:-**  
Artikel  
**PYR**



(H)

## AV-fjärrstyrningslänk, 2.4 GHz trådlöst

"VideoView" överför video och audio mellan olika rum utan extra kabeldragning. Fjärrkontrollens IR-signal sänds i retur, så man kan styra videon, datorn eller satellitmottagaren. I systemet ingår en sändare och en mottagare som kommunicerar störningsfritt på 30 meters avstånd. Ingång scartkontakt. Stereoljud.

Pris (ink. moms)  
**2 200:-**  
Artikel  
**WIEW**

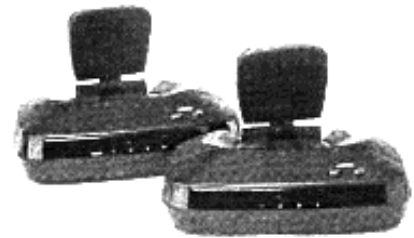

(G)

## AV-fjärrstyrningslänk, 2 GHz trådlöst

Luxor

AvShare överför video och stereoaudio mellan olika rum utan extra kabeldragning. Fjärrkontrollens IR-signal sänds i retur, så man kan styra videon, satellitmottagaren eller internetmottagaren. I systemet ingår en sändare och en mottagare som kommunicerar störningsfritt på 30 meters avstånd. Utbyggbart system med kameraövervakning och flera mottagare. Fyra kanaler kan användas.

Pris (ink. moms)  
**2 350:-**  
Artikel  
**AV**



(H)

## Extra mottagare till AvShare länk

Luxor

Extra mottagare för AvShare RF-länk. Inklusive phono-scartkabel, antennkabel och nätaggregat. Upp till fyra mottagare kan användas till samma sändare.

Pris (ink. moms)  
**1 550:-**  
Artikel  
**AV-M**



(H)

## Kameralänk, Svartvit, 2 GHz trådlöst

Luxor

I systemet ingår en s/v-videokamera med en sändare och en mottagare som kommunicerar störningsfritt på 30 meters avstånd. Kameran har IR-lysdioder för att lysa upp närmaste omgivningen, så AVC-SV kan även användas i mörker. Mottagaren kopplas till en vanlig TV-mottagare med scartkontakt. Inklusive alla kablar och nätaggregat.

Pris (ink. moms)  
**3 375:-**  
Artikel  
**AVC-SV**



(H)

## Kameralänk, Färg, 2 GHz trådlöst

Luxor

I systemet ingår en färg-videokamera med en sändare och en mottagare som kommunicerar störningsfritt på 30 meters avstånd. Kameran har IR-lysdioder för att lysa upp närmaste omgivningen, så AVC-F kan även användas i mörker. Mottagaren kopplas till en vanlig TV-mottagare med scartkontakt. Inklusive alla kablar och nätaggregat.

Pris (ink. moms)  
**4 650:-**  
Artikel  
**AVC-F**



(G)

## Extra kamera till AV-share, färg

Extra färgkamera till AV-share-systemet. Inklusive nätaggregat och monteringsstativ. Upp till fyra kameror kan användas till samma mottagare.

Pris (ink. moms)  
**3 600:-**  
Artikel  
**AVC-FE**



(G)

## GRUNDIG HUVUDCENTRAL

## KABEL-TV

### STC 1880 plåtskåp, 8 digitala TV-kanaler

Grundig

STC 1880 är en huvudcentral för mottagning och konvertering av digitala satellitsignaler från QPSK till QAM. Basenheten består av ett plåtkabinett, programmeringsenhet och nätmedel med utrymme för två digitala chassin, HDC 1880. Totalt åtta TV-transpondrar kan omvandlas till QAM. TV-tittaren i nätet använder Canal Digitals hyrbox och får samma bild- och ljudkvalitet som via parabol.

**CANAL  
DIGITAL**

Pris (ink. moms)  
**5 850:-**  
Artikel  
**STC 1880**



(H)

### Digitalchassi för STC 1880, fyra QAM-kanaler

Grundig

Digitalchassit för STC 1880-serien innehåller fyra oberoende QPSK-QAM-omvandlare. Ingångstuner 950-2150 MHz med 18 V LNB-spänning. Frekvensinställning, klarar 3-30 Msymb/sek. Modulation valbar mellan 4-QAM till 256-QAM. Alla inställningar sker med programmeringsenheten i STC 1880. Passande modulatorer till HDC 1880, se artikel HDM 1814.

**CANAL  
DIGITAL**

Pris (ink. moms)  
**14 900:-**  
Artikel  
**HDC 1880**

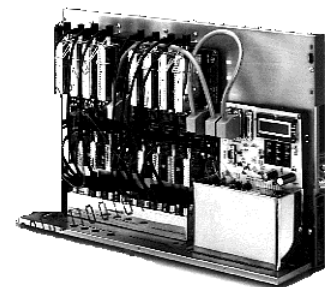

(H)

### Två modulatorer för HDC 1880 utkanaler S21-S41

Grundig

Grannkanalsduglig digitalmodulator för bandet S21-S41 (300-470 MHz) till digitalchassit HDC 1880. Frekvenssynthes, utkanal väljs från programmeringsenheten. Utnivå 98 dBµV. Enkel plug-in-montering. Två stycken modulatorer ingår i artikel HDM 1814. Som option finns även artikel HDM 815 med utgång på UHF-bandet kanal K21-K69.

Pris (ink. moms)  
**850:-**  
Artikel  
**HDM 1814**

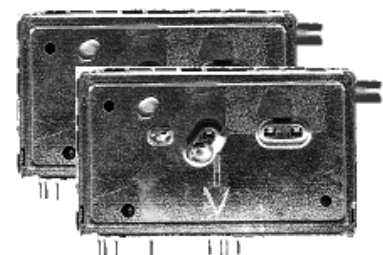

(H)

## STC 1200 plåtskåp, plats för 12 st HRM-kassetter

Grundig

STC 1200 är en grannkanalsduglig moduluppbyggd huvudcentral i låsbart plåtskåp, där alla inställningar sker med en fast programmeringsenhet. Samtliga HRM / HDC-moduler passar, max 12 stycken. Utnivå max 107 dB $\mu$ V.

Pris (ink. moms)  
**12 900:-**  
Artikel  
**STC 1200**

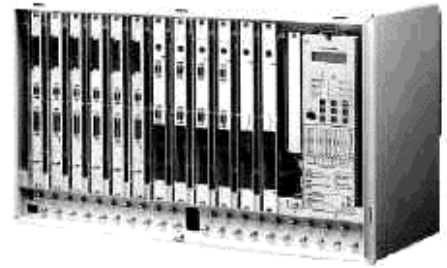

(H)

## STC 880 plåtskåp, plats för 8 st HRM-kassetter

Grundig

STC 880 är en grannkanalsduglig moduluppbyggd huvudcentral i låsbart plåtskåp, där alla inställningar sker med en fast programmeringsenhet. Samtliga HRM-moduler passar. Utnivå max 107 dB $\mu$ V. Storlek på skåpet 65x39x28 cm. Vikt 20 kg.

Pris (ink. moms)  
**9 450:-**  
Artikel  
**STC 880**



(H)

## STC 80 plåtskåp, plats för 2 st HRM-kassetter

Grundig

STC 80 är en grannkanalsduglig moduluppbyggd "mini-huvudcentral" i låsbart plåtskåp, där alla inställningar sker med en fast programmeringsenhet. Två stycken HRM/HDC-moduler får plats, dvs upp till fyra kanaler. Utnivå max 107 dB $\mu$ V. Bra minicentral för 2-4 digitala kanaler.

Pris (ink. moms)  
**4 100:-**  
Artikel  
**STC 80**



(H)

## QAM-modul ut gång S20-S41 (QPSK till QAM)

Grundig

QAM-modulen HDM 314 C omvandlar digitala QPSK-TV-kanaler från en transponder till en kabel-TV-kanal enligt QAM-standard. Klarar 64-256 QAM. Utkanalen är inställbar mellan kanal S20 och S41, och upptar 8 MHz. Godkänd av Canal Digital. Programmerbar "NIT", Network Information Table, dvs information om frekvensvärden och symbolhastigheter. För STC 80/880/1200.

**CANAL  
DIGITAL**

Pris (ink. moms)  
**7 100:-**  
Artikel  
**HDM 314 C**

(H)



## Dubbel QAM-modul S20-S41 (QPSK till QAM)

Grundig

QAM-modulen HDM 374 C omvandlar två digitala QPSK-TV-kanaler från samma transponder till två kabel-TV-kanaler enligt QAM-standard. Klarar 64-256 QAM. Utkanalen är inställbar mellan kanal S20 och S41, och upptar 8 MHz. Godkänd av Canal Digital. Programmerbar "NIT", Network Information Table. För STC 1200.

**CANAL  
DIGITAL**

Pris (ink. moms)  
**10 500:-**  
Artikel  
**HDM 374 C**

(H)



## Satellitmodul utgång E2-E4 (2050 MHz)

Grundig

Satellitmodulen HRM 851 består av en kassett innehållande en satellittuner 950-2050 MHz och en grannkanalsduglig modulator med programmerbar utkanal E2-E4 (band I). Grannkanalsundertryckning -60 dB. Sänder även stereoljud ut enligt A2-systemet.

Pris (ink. moms)  
**4 375:-**  
Artikel  
**HRM 851**

(H)



## Satellitmodul utgång E21-E40 (2050 MHz)

Grundig

Satellitmodulen HRM 864 består av en kassett innehållande en satellittuner 950-2050 MHz och en grannkanalsduglig modulator med programmerbar utkanal E21-E40. Grannkanalsundertryckning -60 dB. Modulerar även stereoljud ut enligt A2-systemet.

Pris (ink. moms)  
**4 375:-**  
Artikel  
**HRM 864**

(H)



## Dubbel satellitmodul utgång E5-E12, S8-S30

Grundig

Satellitmodulen HRM 333 består av en kassett innehållande två satellittuners 950-2050 MHz och två grannkanalsdugliga modulatorer med programmerbar utkanal E5-E12 och S8-S30 (band III+S). En av dessa kanaler kan förses med adapterkort för MAC-dekoder. Passar STC 1200. Kan användas även till STC 850, STC 880 & STC 80, men ger 10 dB lägre utnivå.

Pris (ink. moms)  
**5 000:-**  
Artikel  
**HRM 333**

(H)



## Dubbel satellitmodul utgång E5-E12, S5-S20

Grundig

Dubbelkassetten HRM 883-2 omvandlar två satellitkanaler till två TV-kanaler med valbar utgång inom E5-E12 resp S5-S30. Inklusive två adapterkort och två scart/D-sub-kablar för MAC-dekodrar. Passar STC 880 och STC 80.

Pris (ink. moms)  
**9 250:-**  
Artikel  
**HRM 883-2**

(H)



## Kanalomvandlare utgång E5-12, S5-20

Grundig

Kanalomvandlaren HRM 810 frekvensomvandlar en marksänd TV-kanal från valfri inkanal 47 - 860 MHz. Utkanalen är inställbar till E5-E12 och S5-S20, 130 - 300 MHz. Även för TV-kanal med Nicam-ljud. Passar STC 800 / 850 / 880 / 80

Pris (ink. moms)  
**4 375:-**  
Artikel  
**HRM 810**

(H)



## Kanalomvandlare utgång E2-E4

Grundig

Kanalomvandlaren HRM 811 frekvensomvandlar en marksänd TV-kanal från valfri inkanal 47 - 860 MHz. Utkanalen är inställbar till E2-E4. Även för TV-kanal med Nicam-ljud. Passar STC 800 / 850 / 880 / 80

Pris (ink. moms)  
**4 375:-**  
Artikel  
**HRM 811**

(H)



## Dubbel kanalomvandlare utgång E5-E12 , S5-S30

Grundig

Kanalomvandlaren HRM 893 frekvensomvandlar två marksända TV-kanaler inom VHF- UHF- och S-bandet. Dubbla ingångar (IEC). Utkanalerna är programmerbara mellan E5-E12 och S5-S30. Grannkanalsundertryckning -60 dB.

Pris (ink. moms)  
**7 950:-**  
Artikel  
**HCM 893**

(H)



## FM-förstärkare utgång 87-108 MHz

Grundig

HCM 826 är en FM-förstärkare med 43 dB förstärkning. Utnivå max. 100 dB $\mu$ V inom frekvensområdet 87,5-108 MHz. För att utjämna starka lokala radiosändare är HRM 825 även försedd med 4 st trimbara bandspärrfilter, dämpning 15 dB.

Pris (ink. moms)  
**3 125:-**  
Artikel  
**HCM 826**

(H)



## Modulator utgång E2-E4

Grundig

HRM 831 är en modulator med ingång för video- och audio-signal, som moduleras på en grannkanalsduglig TV-kanal E2-E4. Phonokontakter.

Pris (ink. moms)  
**3 000:-**  
Artikel  
**HRM 831**

(H)



## Modulator utgång E21-E40

Grundig

HRM 834 är en modulator med ingång för video- och audio-signal, som moduleras på en grannkanalsduglig TV-kanal E21-E40. Phonokontakter.

Pris (ink. moms)  
**3 000:-**  
Artikel  
**HRM 834**

(H)



## Adapterkort för MAC-dekoder inkl. kabel

Grundig

Adapterkortet monteras till HRM 333 och HRM 851 för att koppla in en dekoder. På kortet finns en utgång med basbandsvideo med både PAL- och MAC-deemphasis, och en returingång för video- och audio-signal från dekodern. Ingång / utgångs-kontakt är en 15-polig d-sub-kontakt, kopplad enligt Astra-standard.

Pris (inkl. moms)  
**1 690:-**  
Artikel  
**DNS 850 C**



(H)

## Kodningsmodul typ TV1000

Grundig

Kodningsmodulen sänder ut en störton på en viss bestämd TV-kanal, som blandas ihop t.ex. efter utgången på huvudcentralen. Detta kodar bilden effektivt. Varje betalande abonnent behöver en dekoder i form av en antensladd med ett filter. Denna kodning är godkänd av TV1000. Inklusiv nätadel. Utnivå ca 90 dBµV.

Pris (inkl. moms)  
**3 125:-**  
Artikel  
**ENC-1**



(H)

## Dekoderkabel med D-sub- och scartkontakt

Grundig

Kabel 1 är en koaxialkabel med en vinklad D-sub-kontakt till en scartkontakt. Används som video-audio-kabel mellan interfacet DNS 800 eller DNS 850 och MAC-dekodern B-1400 /1500 eller MAC-450.

Pris (inkl. moms)  
**285:-**  
Artikel  
**KABEL 1**



(H)

## AURORA HUVUDCENTRAL

## KABEL-TV

### Basenhet, 16 modulplatser

Aurora

A 110/3 är ett 19-tums rack för Auroras system ASM 100. Basenheten rymmer totalt 16 stycken moduler. Inbyggd nätadel.

Pris (inkl. moms)  
**5 100:-**  
Artikel  
**A-110/3**

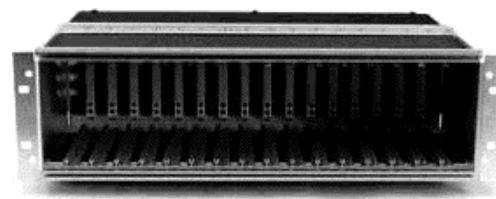

(H)

### Basenhet, 4 modulplatser

Aurora

A 055 är ett "mini-rack" för Auroras system ASM 100. Basenheten rymmer totalt 4 stycken moduler. Nätadapter. Bredd 164 mm.

Pris (inkl. moms)  
**2 950:-**  
Artikel  
**A-055**

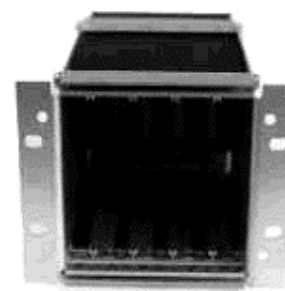

(H)

## Satellitmottagare

Aurora

Satellitmottagaren A320 har frekvenssyntes med en bredbandstuner på 950-2150 MHz. Förberedd med Auroras dataingång "ASDI", som medger fjärrstyrning av alla inställningar. Mottagaren har både audio/video-utgång och MF-signal ut.

Pris (ink. moms)  
**4 400:-**  
Artikel  
**A-320**

(H)



## Modulator VHF

Aurora

A 330 modulerar inkommande signal från en satellitmottagare eller en kanalomvandlare till en valbar TV-kanal inom banden VHF I (E2-E4), VHF III (E5-E12) eller S-bandet (S1-S41).

Modulators utkanal kan ställas in både i kanal-läge (t.ex E3, E7, S16) eller i frekvensläge (t.ex 196.25 MHz).

Utnivå 100 dB $\mu$ V. Grannkanalssäker 60 dB $\mu$ V.

Pris (ink. moms)  
**6 790:-**  
Artikel  
**A-330**

(H)



## Modulator MF

Aurora

A 331 modulerar inkommande signal från en satellitmottagare eller en kanalomvandlare till en TV-kanal till MF-bandet 38.9 MHz.

Pris (ink. moms)  
**4 475:-**  
Artikel  
**A-331**

(H)



## NICAM-enkoder

Aurora

Man kan sända ut även satellit-TV-kanaler med Nicam-ljud i ett kabel-TV-nät. Modulen tar emot en audiosignal med en stereokanal, och Nicamkodar signalen. Sänder ut nicamstereoljud i TV-nätet på t.ex. TV1000, Canal Digital och MTV.

Pris (ink. moms)  
**17 300:-**  
Artikel  
**A-145**

(H)

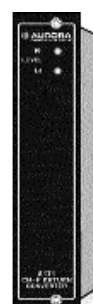

## Kodningsmodul för t.ex TV1000

Aurora

Kodningsmodulen A-160 skapar en störsignal som kodar valfri TV-kanal, t.ex TV1000 eller TV1000 cinema.

Denna kodning kräver ett positivt filter hos TV-tittaren för att återställa bild och ljud.

Pris (ink. moms)  
**2 950:-**  
Artikel  
**A-160**

(H)



## Kanalomvandlare VHF och UHF till MF

Aurora

Kanalomvandlaren A-170 omvandlar inkommande terrest signal på valfri inkanal inom VHF- och UHF-bandet till en utsignal på MF-frekvensen 38.9 MHz.

Pris (ink. moms)  
**3 660:-**  
Artikel  
**A-170**

(H)



## Kanalomvandlare returkanal till MF

Aurora

Kanalomvandlaren A-171 omvandlar inkommande returkanal på 7.25 MHz eler 14.25 MHz till en utsignal på MF-frekvensen 38.9 MHz.

Pris (ink. moms)  
**8 150:-**  
Artikel  
**A-171**

(H)



## Kanalomvandlare VHF/UHF till Audio/Video

Aurora

Kanalomvandlaren A-172 omvandlar inkommande terrest signal på valfri inkanal inom VHF- och UHF-bandet till en audio - och videosignal .

Pris (ink. moms)  
**5 180:-**  
Artikel  
**A-172**

(H)



## Satellitmottagare QPSK till MF

Aurora

För digital kabel-TV-distribution. En digital transponder omvandlas till en "vanlig" TV-kanal så att TV-tittaren i nätet kan använda en digitalmottagare avsedd för signal från en LNB. Den digitala signalen omvandlas först till MF av modulen A-321....

*Nyhet!*

Pris (ink. moms)  
**4 600:-**  
Artikel  
**A-321**

(H)



## MF till VHF-converter

Aurora

...och modulen A-374 omvandlar från MF upp till VHF-bandet. Den digitala TV-kanalen kräver ca 30 MHz, dvs bandbredden av fyra "vanliga" TV-kanaler krävs i nätet. En speciell dekoder krävs sedan mellan antennuttaget och LNB-ingången på TV-tittarens digitalmottagare. Dekodern tillhandahålls av Canal Digital vid abonnemang.

*Nyhet!*

Pris (ink. moms)  
**4 750:-**  
Artikel  
**A-374**

(H)



## Kanalomvandlare MF till VHF

Aurora

Kanalomvandlaren A-375 omvandlar inkommande MF-signal till valfri utkanal inom VHF- och S-bandet, dvs kanalerna E2-E4, E5-E12 och S1-S41.

Förberedd med Auroras dataingång "ASDI", som medger fjärrstyrning av alla inställningar.

Pris (ink. moms)

**4 875:-**

Artikel

**A-375**

(H)



## Kanalomvandlare MF till UHF

Aurora

Kanalomvandlaren A-376 omvandlar inkommande MF-signal till valfri utkanal inom UHF-bandet, dvs kanalerna E21-E69.

Förberedd med Auroras dataingång "ASDI", som medger fjärrstyrning av alla inställningar.

Pris (ink. moms)

**4 875:-**

Artikel

**A-376**

(H)



## Kabel-MAC-dekoder

Aurora

A-190 är en MAC-dekoder för användning i Auroras racksystem ASM-100. Dekodern är avsedd för kontinuerlig drift med en "watchdog" som övervakar utsignalen.

Pris (ink. moms)

**5 650:-**

Artikel

**A-190**

(H)



## Kabel-MAC-dekoder med text-TV-omvandling

Aurora

A-192 är en MAC-dekoder för användning i Auroras racksystem ASM-100. Dekodern är avsedd för kontinuerlig drift med en "watchdog" som övervakar utsignalen.

A-192 är även försedd med text-TV-omvandling från MAC-text till PAL-text, så alla TV-tittare i nätet kan använda kanalens text-TV.

Pris (ink. moms)

**8 150:-**

Artikel

**A-192**

(H)



## Kortläsare för MAC-dekoder A190 / A192

Aurora

A-191 är en kortläsare för ett programkort ("smartcard") och skall användas tillsammans med kabel-MAC-dekoderna A190 eller A192. Programkortet göms inuti modulen vilket förhindrar eventuell stöldbenägen person.

Pris (ink. moms)

**5 650:-**

Artikel

**A-191**

(H)



Bredbandsförstärkare inom frekvensområdet 47-450 MHz.

Finns i tre olika varianter:

- 1) Förstärkning 9 dB, variant -01
- 2) Förstärkning 19 dB, variant -02
- 3) Förstärkning 30 dB, variant -03

Pris (ink. moms)

**2 250:-**

Artikel

**A-510**

(H)



## NOSAK HUVUDCENTRAL

## KABEL-TV

### Modulator grannkanal band III

### Nosak

MM-B3 är en ny syntesstyrd TV-modulator med utkanaler valbara mellan E5 -S11. Utnivå typ 110 dBμV. Ingångar phono för audio och video, kabel till scart medföljer. Utgång f-kontakt. Nätadapter 15V ingår. 3 års garanti.

*Nyhet!*

Pris (ink. moms)

**3 395:-**

Artikel

**MM-B3**

(H)

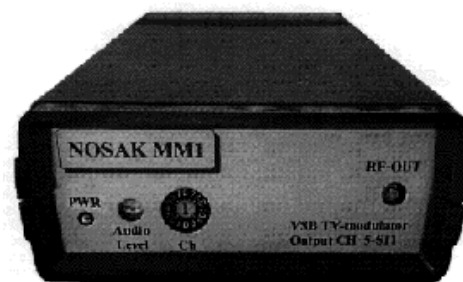

### Modulator grannkanal band S

### Nosak

MM-BSH är en ny syntesstyrd TV-modulator med utkanaler valbara mellan S13-S20 Utnivå typ 110 dBμV. Ingångar: phono för audio och video, kabel phono-scart medföljer. Utgång f-kontakt. Nätadapter 15V ingår. 3 års garanti.

*Nyhet!*

Pris (ink. moms)

**3 395:-**

Artikel

**MM-BSH**

(H)



### Satellitmodul band I

### Nosak

"SMASAT" är en prisvärd satellitmottagare med VHF-modulator med frekvenssynes på både ingång och utgång. Utkanaler inställbara inom band I (kanal E2-E4). Kontakt till MAC-dekoder (D-sub). Modulator justerbar 90-110 dBμV. Nätadel 15 Volt tillkommer.

Pris (ink. moms)

**5 550:-**

Artikel

**SMASAT-1**

(H)

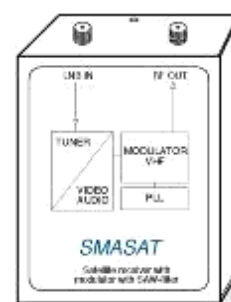

### Satellitmodul band III+S

### Nosak

"SMASAT" är en prisvärd satellitmottagare med VHF-modulator med frekvenssynes på både ingång och utgång. Utkanaler inställbara inom band III (kanal E5-E12) och S-kanaler (kanal S7-S11). Kontakt till MAC-dekoder (D-sub). Modulator justerbar 90-110 dBμV. Nätadel 15 Volt tillkommer.

Pris (ink. moms)

**5 550:-**

Artikel

**SMASAT-3**

(H)

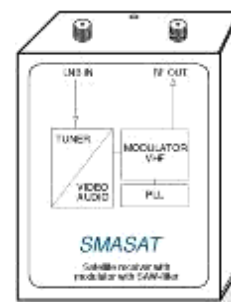

## Kanalomvandlare band I

Nosak

"SMACOM" är en prisvärd kanal- omvandlare med grannkanalsduglig VHF-modulator med frekvenssyntes på både ingång och utgång. Inkanaler E2-E12 & E21-E68. Utkanaler inställbara inom band I (kanal E2-E4). Modulator justerbar 90-110 dB $\mu$ V. Nätdel 15 Volt tillkommer.

Pris (ink. moms)  
**5 275:-**  
Artikel  
**SMACON-1**

(H)

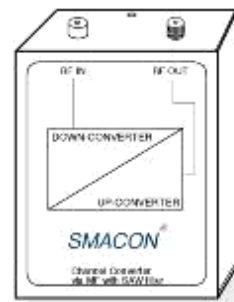

## Kanalomvandlare band III

Nosak

"SMACOM" är en prisvärd kanal- omvandlare med grannkanalsduglig VHF-modulator med frekvenssyntes på både ingång och utgång. Inkanaler E2-E12 & E21-E68. Utkanaler inställbara inom band III (kanal E5-E12) och S-kanaler (kanal S7-S11). Modulator justerbar 90-110 dB $\mu$ V. Nätdel 15 Volt tillkommer.

Pris (ink. moms)  
**5 275:-**  
Artikel  
**SMACON-3**

(H)

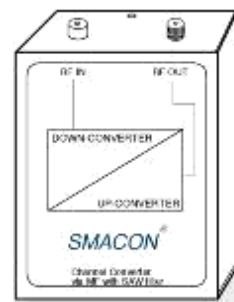

## Modulator band I

Nosak

"SMAMOD" är en prisvärd grannkanalsduglig modulator med frekvenssyntes. Ingång video och audio. Utkanaler inställbara inom band I (kanal E2-E4). Modulator justerbar 90-110 dB $\mu$ V. Nätdel 15 Volt tillkommer.

Pris (ink. moms)  
**4 000:-**  
Artikel  
**SMAMOD-1**

(H)

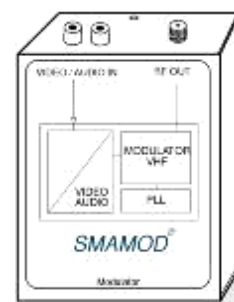

## Modulator band III+S

Nosak

"SMAMOD" är en prisvärd grannkanalsduglig modulator med frekvenssyntes. Ingång video och audio. Utkanaler inställbara inom band III (kanal E5-E12) och S-kanaler (kanal S7-S11). Modulator justerbar 90-110 dB $\mu$ V. Nätdel 15 Volt tillkommer.

Pris (ink. moms)  
**4 000:-**  
Artikel  
**SMAMOD-3**

(H)

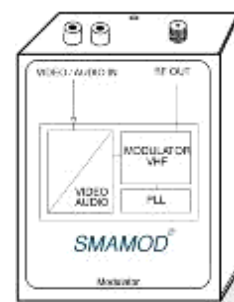

## Kabel till MAC-dekoder

Nosak

Kabel för Nosak huvudcentral med scartkontakt och 9-polig d-sub-kontakt.

Pris (ink. moms)  
**360:-**  
Artikel  
**KABEL 2**

(H)



## Digitalmottagare för kabel-TV-nät

Macab

DT-1000 är en fristående digitalmottagare för användning i kabel-TV-nät. Mottagaren omvandlar QPSK-signalen till en PAL-signal, som kopplas till en modulator. Common interface för en CA-modul. Programtextning. Automatisk övervakning av mjuk-hårdvara, uppstart efter strömavbrott. Nätdriven 230 Volt.



Pris (ink. moms)  
**9 750:-**  
Artikel  
**DT-1000**



(H)

## Programmeringsenhet för DT-1000

Macab

DC-1000 är en programmeringsenhet för DT-1000. Inklusive kabel. Enheten ska inte sitta kvar vid huvudcentralen, utan tas med av installatör vid ändring. Förhindrar obehörig att ändra på inställningen.

Pris (ink. moms)  
**895:-**  
Artikel  
**DC-1000**

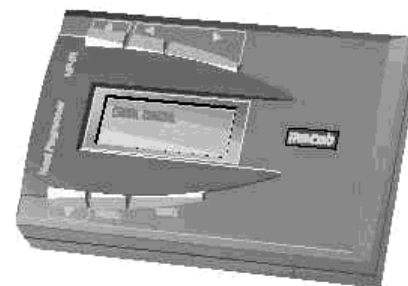

(H)

## Anslutningskabel DT-1000, mini-DIN till Dsub

Macab

Kabel för anslutning av digitalmottagaren DT-1000 till en ingång med 15-polig Dsub-kontakt. Passar till Grundig och Katrein huvudcentral med D-sub-ingång för audio och video.

Pris (ink. moms)  
**230:-**  
Artikel  
**KAB-DSUB**

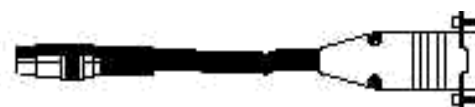

(H)

## Modulator band III / höga S

Macab

Modulator för band III (E5-E12) och höga delen av S-bandet, (S11-S40) Passar i racken "RACK-M" och VRACK-M" Utnivå 70 dB $\mu$ V. Grannkanalsduglig. Kontakt utsignal IEC.

Pris (ink. moms)  
**3 500:-**  
Artikel  
**MOD-MIII**



(G)

## Modulator band I / låga S

Macab

Modulator för band II(E2-E4) och låga delen av S-bandet, (S6-S10) Passar i racken "RACK-M" och VRACK-M" Utnivå 70 dB $\mu$ V. Grannkanalsduglig. Kontakt utsignal IEC.

Pris (ink. moms)  
**3 500:-**  
Artikel  
**MOD-MI**



(G)

## Bredbandsförstärkare

Macab

Bredbandsförstärkare. Utnivå 103 dB $\mu$ V.  
Grannkanalsduglig. IEC-kontakter. Passar i  
racken "RACK-M" och VRACK-M".

Pris (ink. moms)  
**1 575:-**  
Artikel  
**AMP-M**

(G)



## 19 tums rack för DT-1000

Macab

19 tums monteringsrack för DT-1000,  
MOD-MIII och AMP-M.

Pris (ink. moms)  
**1 150:-**  
Artikel  
**RACK-M**

(H)

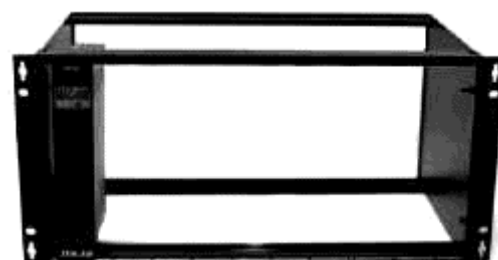

## Väggrack för DT-1000

Macab

Väggrack för DT-1000, MOD-MIII och  
AMP-M. För montering på vägg. Med  
gångjärn för att enkelt kunna koppla på  
baksidan av dekodrarna.

Pris (ink. moms)  
**1 150:-**  
Artikel  
**VRACK-M**

(H)



## MAC-dekoder för kabel-TV

Aurora

Aurora B-1400 är en D2-MAC-dekoder för  
kabel-TV-nät. Utsignalen bevakas  
kontinuerligt och "reset" sker vid behov.  
Storlek 210 x 175 x 45 mm, vikt ca 1 kg.  
Nättdel 16 V medföljer. Effektförbrukning 11  
W. D2-MAC Eurocrypt variant "M". **3 års**  
garanti.

Pris (ink. moms)  
**5 690:-**  
Artikel  
**B-1400**

(H)

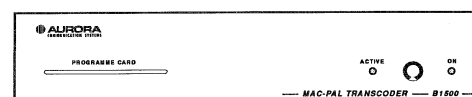

## MAC-dekoder kabel-TV med MAC-text

Aurora

Aurora B-1500 är en D2-MAC-dekoder för  
kabel-TV-nät, med MAC-textomvandling så att  
en ordinär TV-mottagare med text-TV i  
kabel-TV-nätet kan välja text-TV-sidor.  
Storlek 210 x 175 x 45 mm, vikt ca 1 kg.  
D2-MAC Eurocrypt variant "M". **3 års**  
garanti.

Pris (ink. moms)  
**8 900:-**  
Artikel  
**B-1500**

(H)

